

СКАЗКА# ДИЗАЙН

Всероссийский
детско-юношеский
конкурс

ОНЛАЙН-ВЫСТАВКА творческих работ победителей

1 ИЮНЯ **ФИНАЛ**
2020



Финал конкурса организован при поддержке
Костромского регионального отделения
общероссийской общественной организации
"Союз дизайнеров России"

ЦЕНТР ДИЗАЙН-МЫШЛЕНИЯ
И ТВОРЧЕСКОГО ИНТЕЛЛЕКТА

Начало трансляции в 11.00.

design-festival44@yandex.ru
ksu.edu.ru
kvantorium44.ru

Контакты:
+7 (906) 524-05-15
+7 (920) 649-98-23

Организатор конкурса: кафедра дизайна, технологии,
материаловедения и экспертизы потребительских товаров
Костромского государственного университета

Соорганизатор конкурса:
Детский ТЕХНОПАРК «Кванториум»
Костромской области

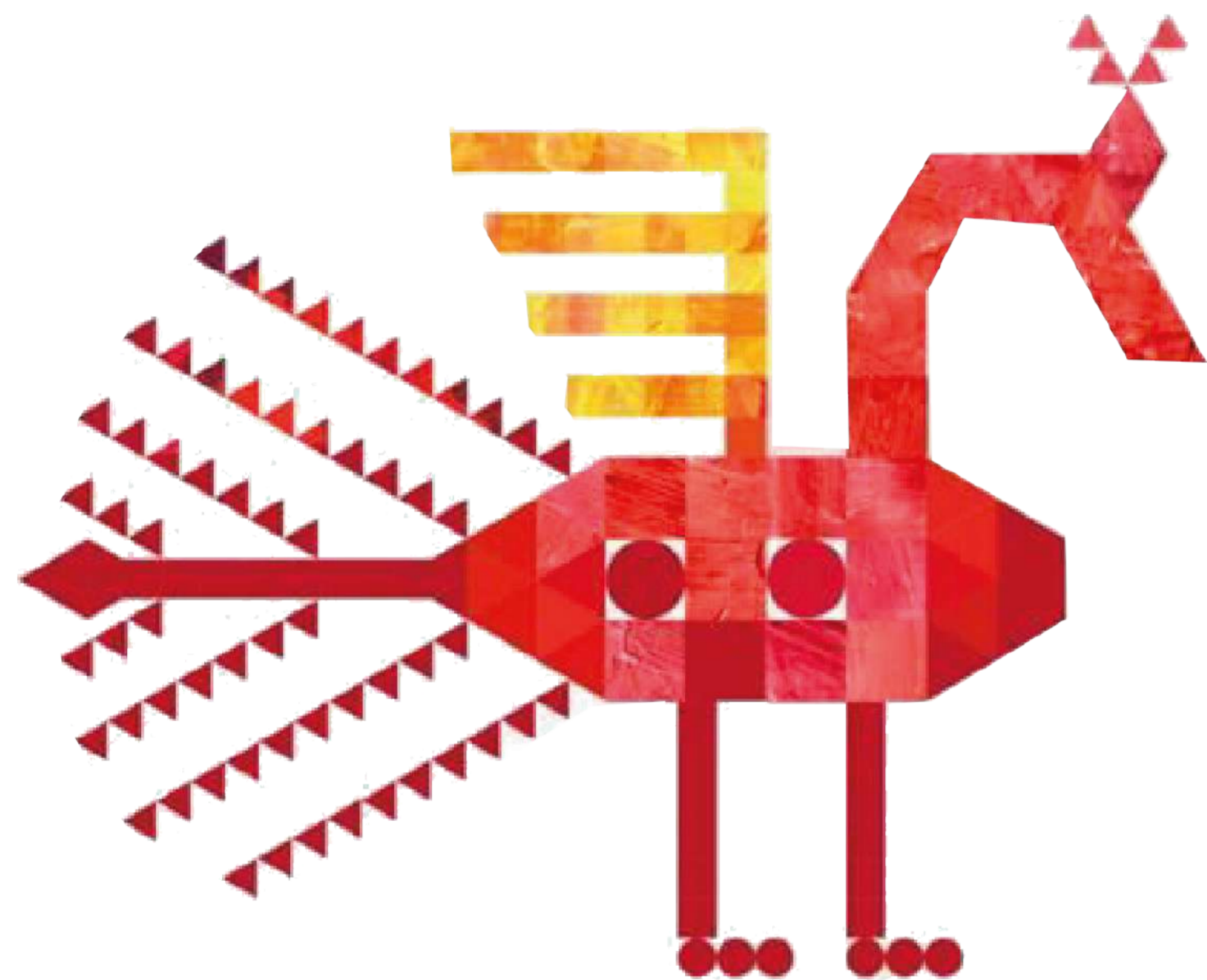

Номинация Графический дизайн

Диплом победителя

младшая возрастная группа /
индивидуальное исполнение



Громова Арина

Кострома

Иллюстрация к тайской
сказке «Манора»



Микрюкова Евгения

Кострома

Авторский алфавит в стиле
фэнтези «Драконы»

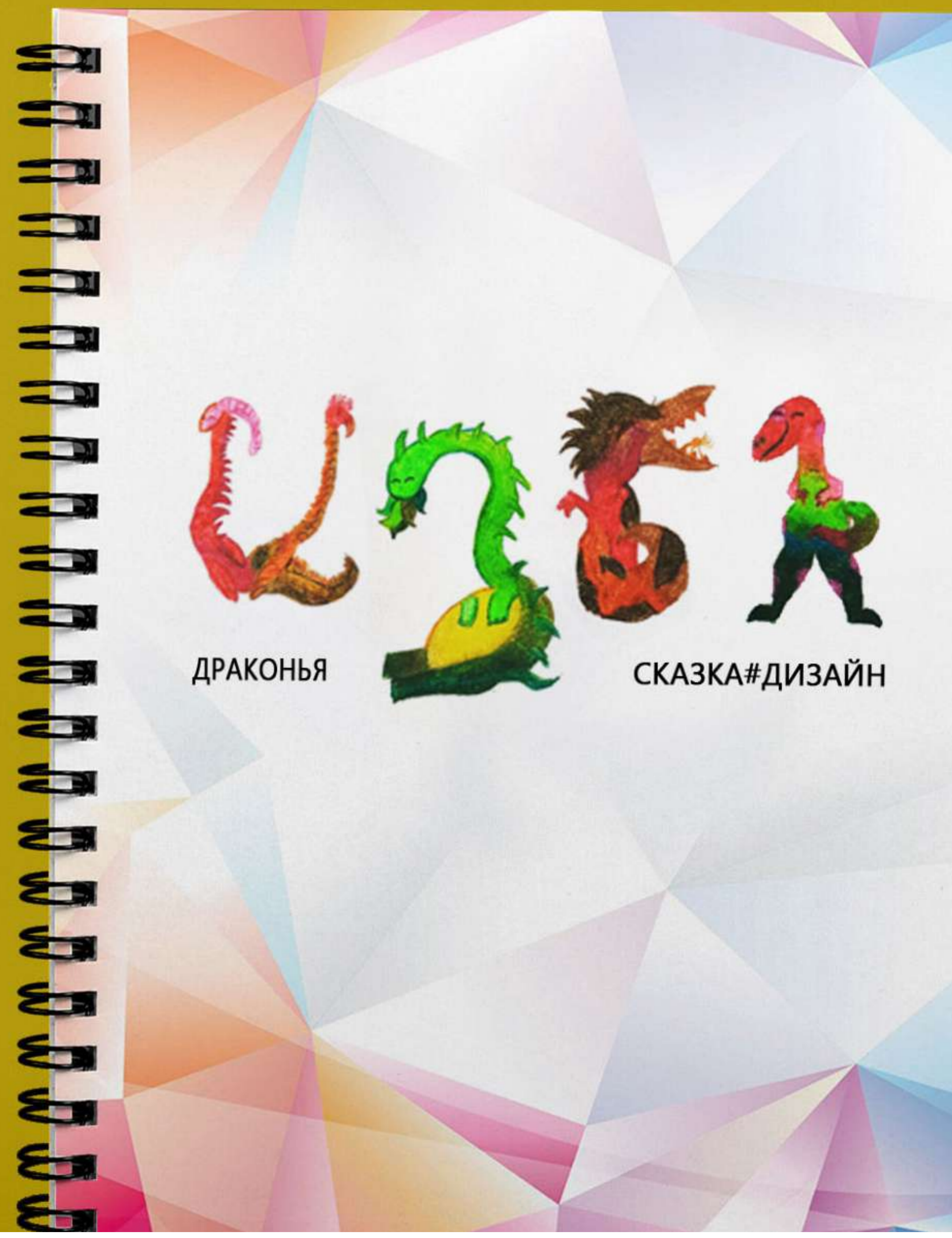

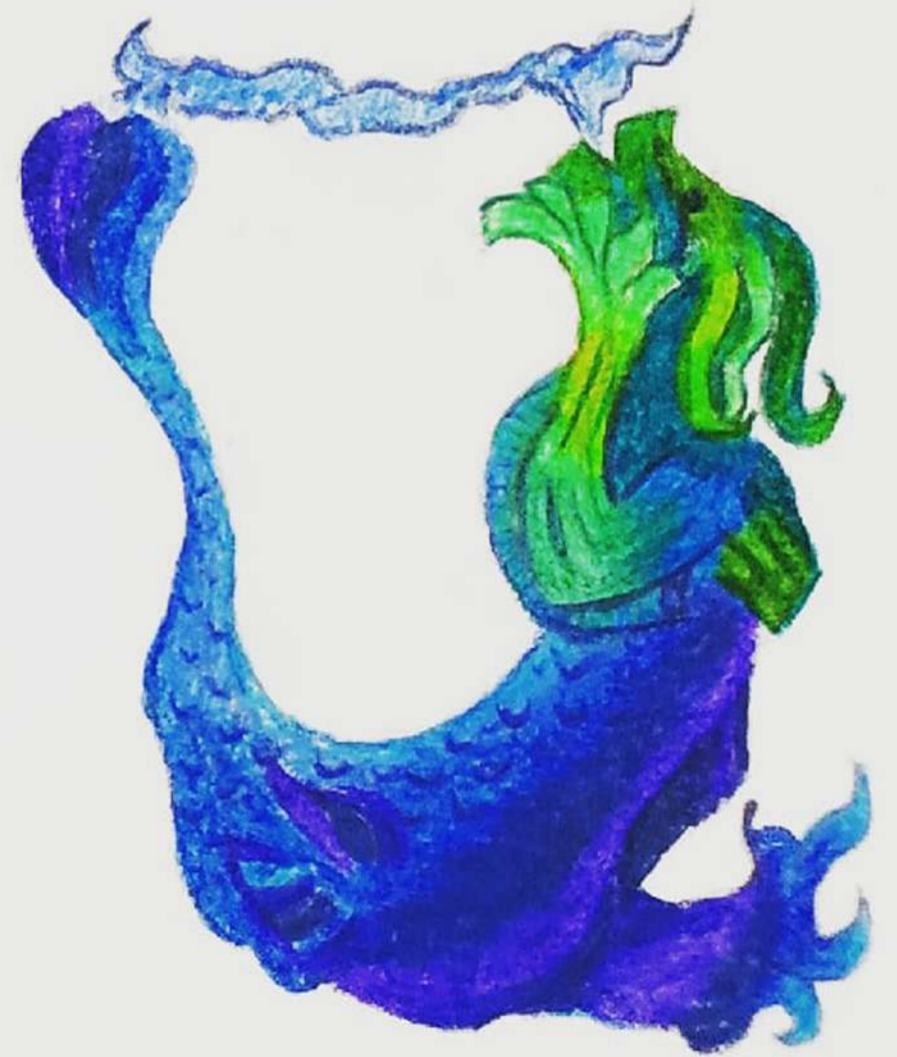
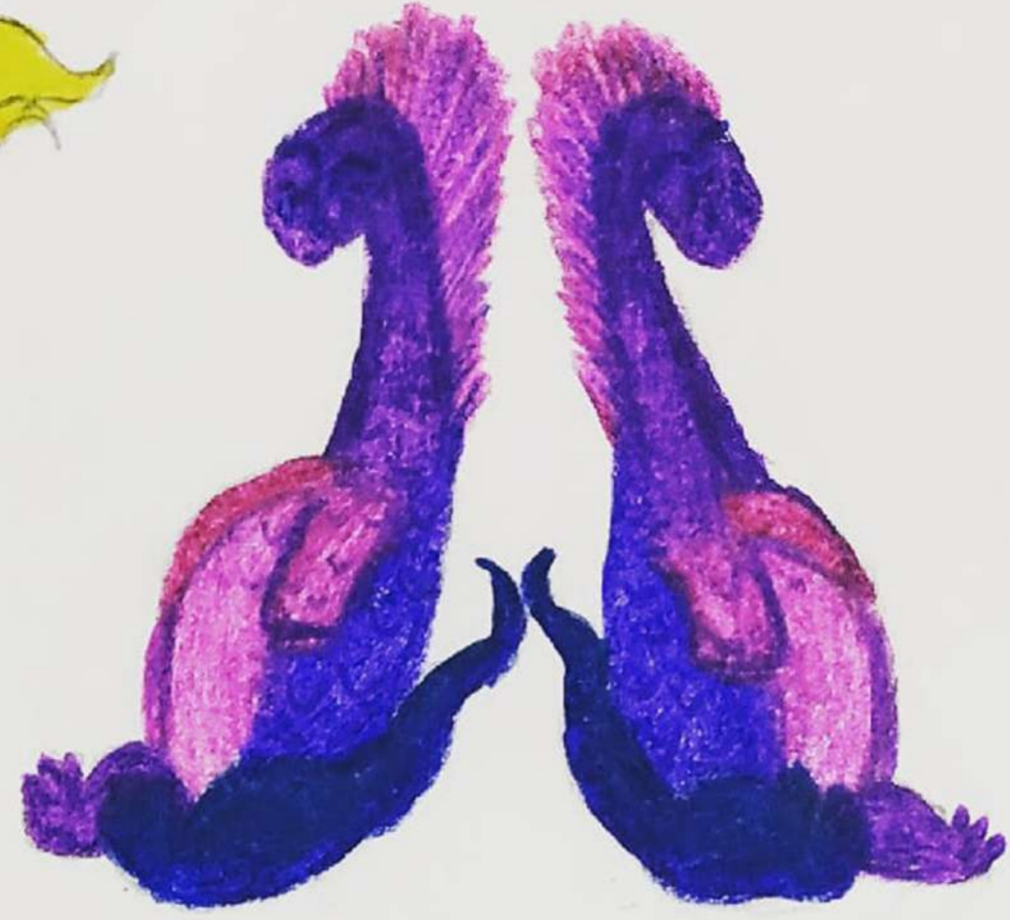





Трофимова Мария

Владимир

Календарь сказок



СЕНТЯБРЬ

ПН	ВТ	СР	ЧТ	ПТ	СБ	ВС
		1	2	3	4	5
6	7	8	9	10	11	12
13	14	15	16	17	18	19
20	21	22	23	24	25	26
27	28	29	30			

ЛЕНДАРА

КЛУБ 2021

НОЯ

ПН	ВТ	СР	ЧТ	ПТ	СБ	ВС
7	8	9	10	11	12	13
14	15	16	17	18	19	20
21	22	23	24	25	26	27
28	29	30				

АПРЕЛЬ

СР	ЧТ	ПТ	СБ	ВС
1	2	3	4	5
6	7	8	9	10
11	12	13	14	15
16	17	18	19	20
21	22	23	24	25
26	27	28	29	30

ФЕВРАЛЬ

СР	ЧТ	ПТ	СБ	ВС
6	7	8	9	10
11	12	13	14	15
16	17	18	19	20
21	22	23	24	25
26	27	28	29	30



Федорова Дарья
Кострома
Принт «Жизнь яблока»
в технике линогравюры

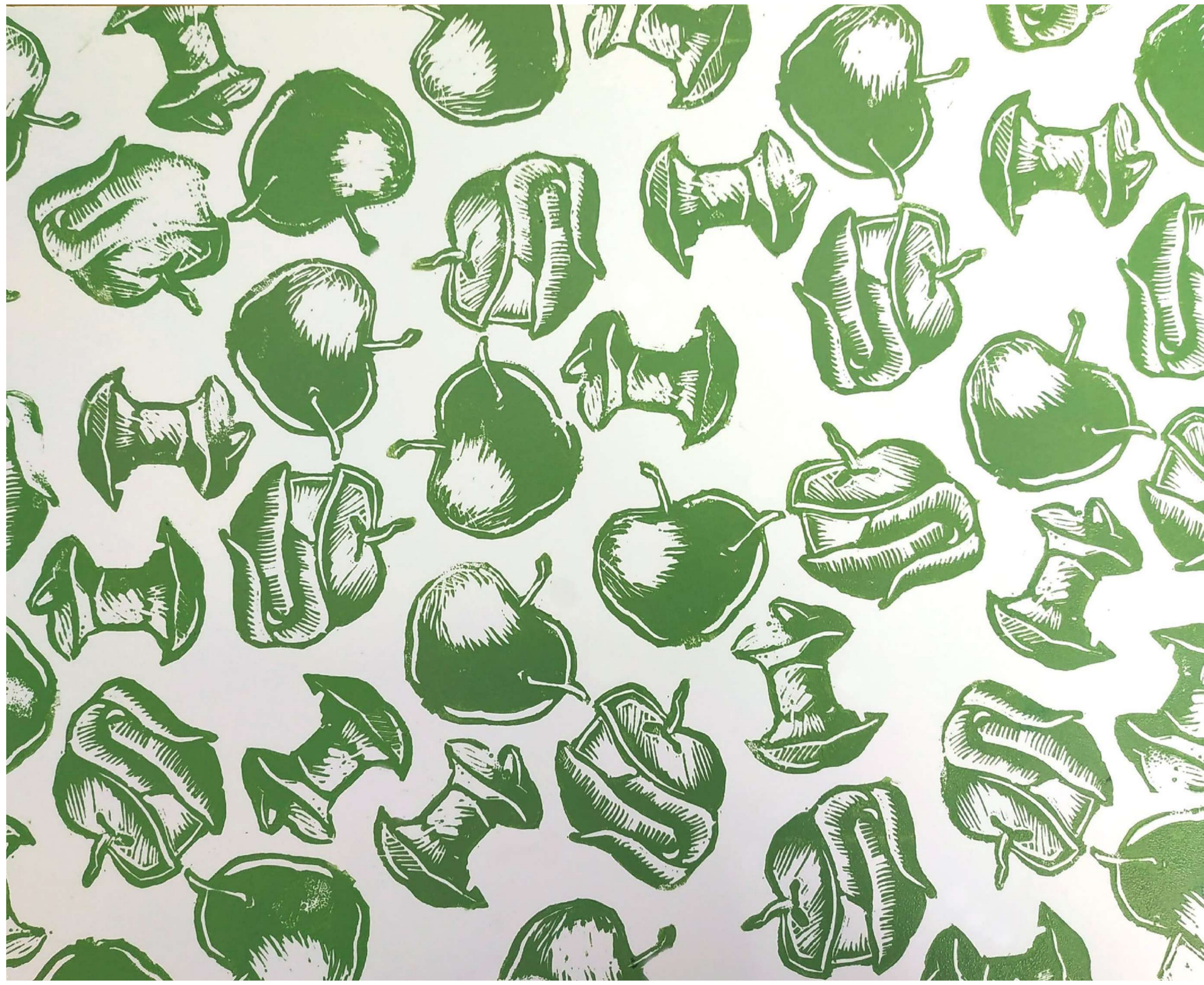



Шварцман Марина

Первоуральск

«Быть настоящим!»

(иллюстрация к сказке Марджери Уильямс «Вельветовый кролик»)

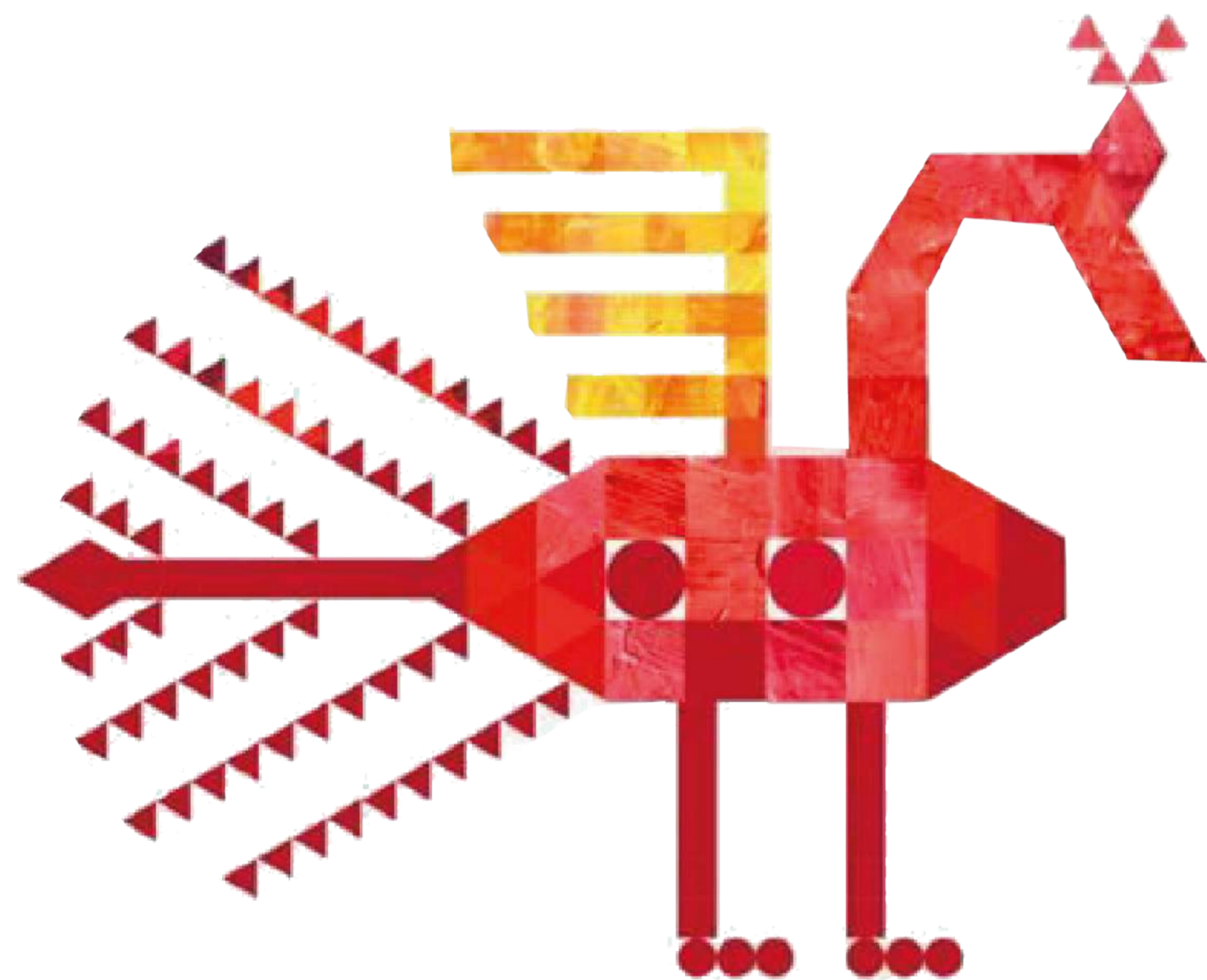

Номинация Графический дизайн

Диплом 1 степени

старшая возрастная группа /
индивидуальное исполнение



Крутенко Маргарита

Углич, Ярославская обл.

Настольная игра по истории
изобразительного искусства
«Сказочные художники»











Тимохина Виктория
Набережные Челны
Книга «В королевстве кривых зеркал»





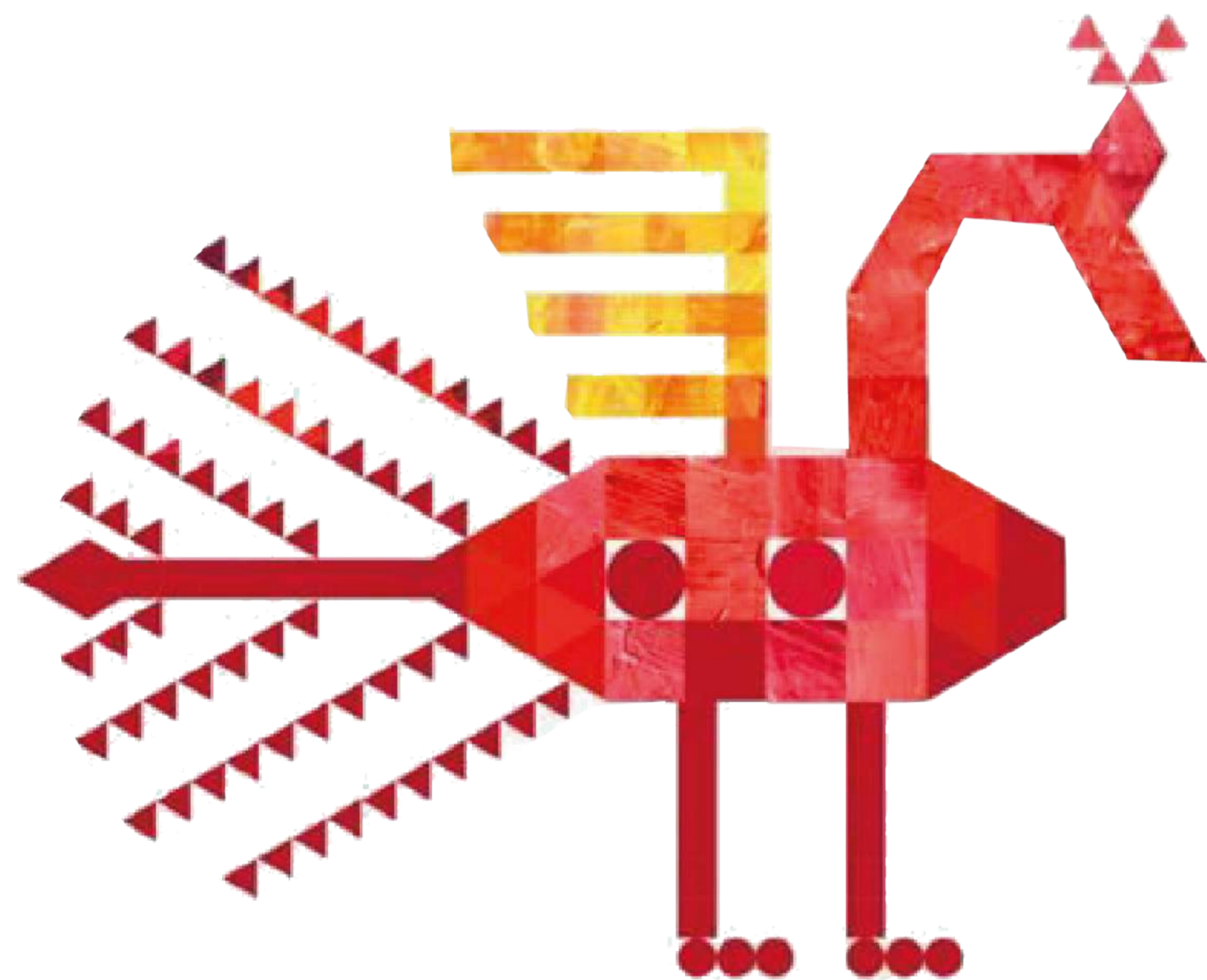

Номинация Графический дизайн

Диплом 2 степени

старшая возрастная группа /
индивидуальное исполнение



Братанова Екатерина,
Углич, Ярославская обл.
Книга с 3D-иллюстрациями «Морозко»





Корнилова София

Кострома

Объемные иллюстрации к сказке
«Иван Царевич и Серый Волк»







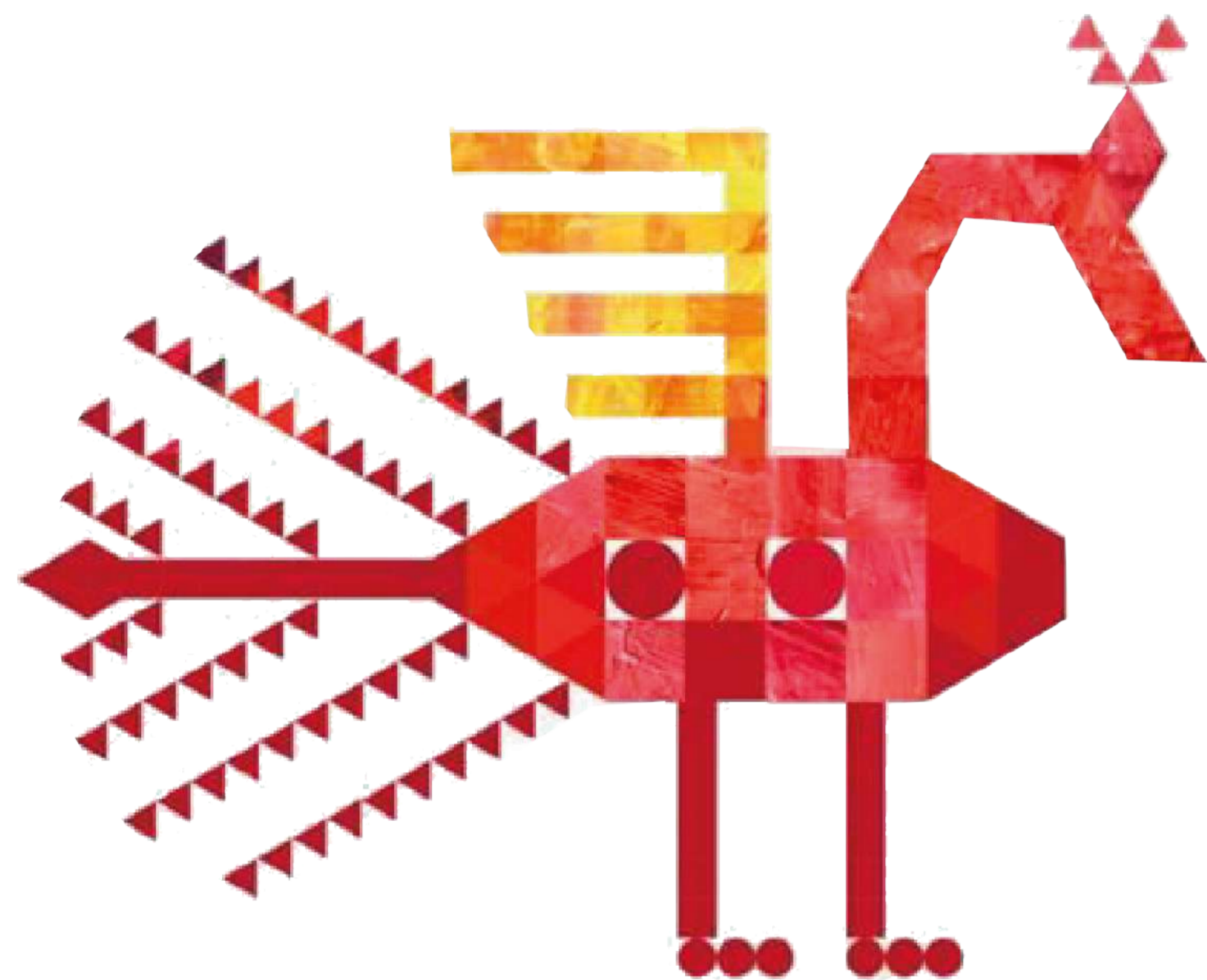

Номинация Графический дизайн

Диплом 3 степени

старшая возрастная группа /
индивидуальное исполнение



Поташова Дарья

Кострома

Иллюстрация сказке

Л. Кэррола «Алиса в стране чудес»

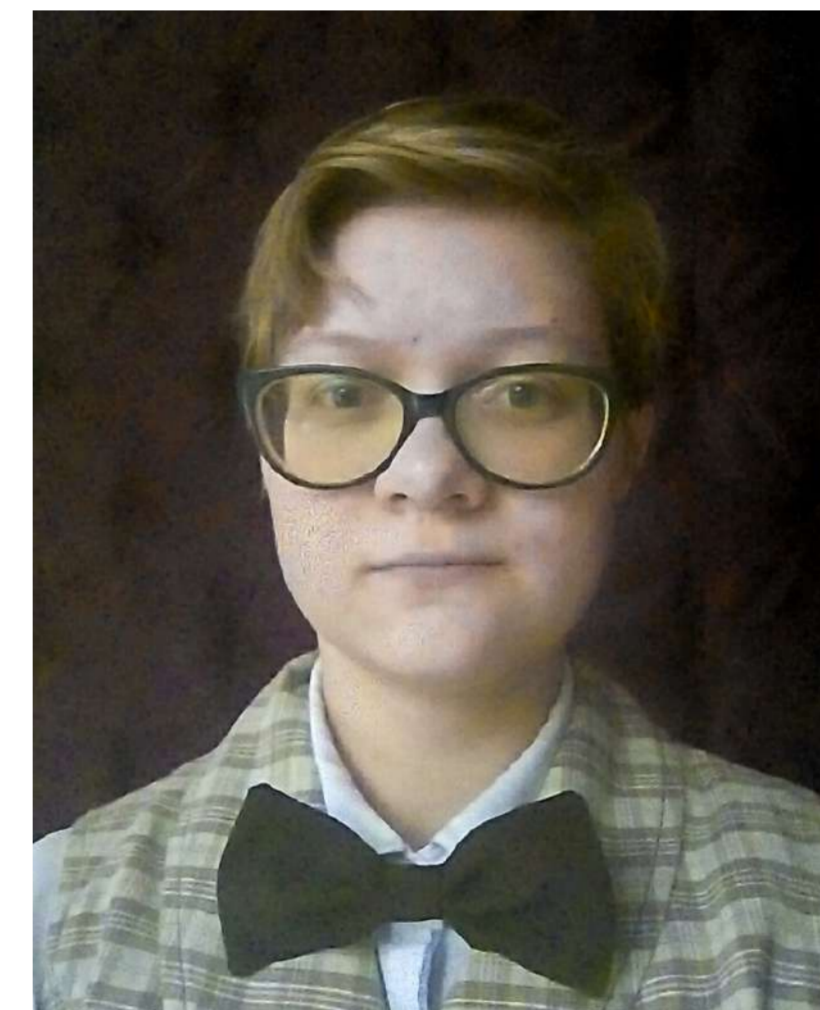

Карплюк Дарья

Кострома

Серия иллюстраций «Небесный сад
и Преисподняя»



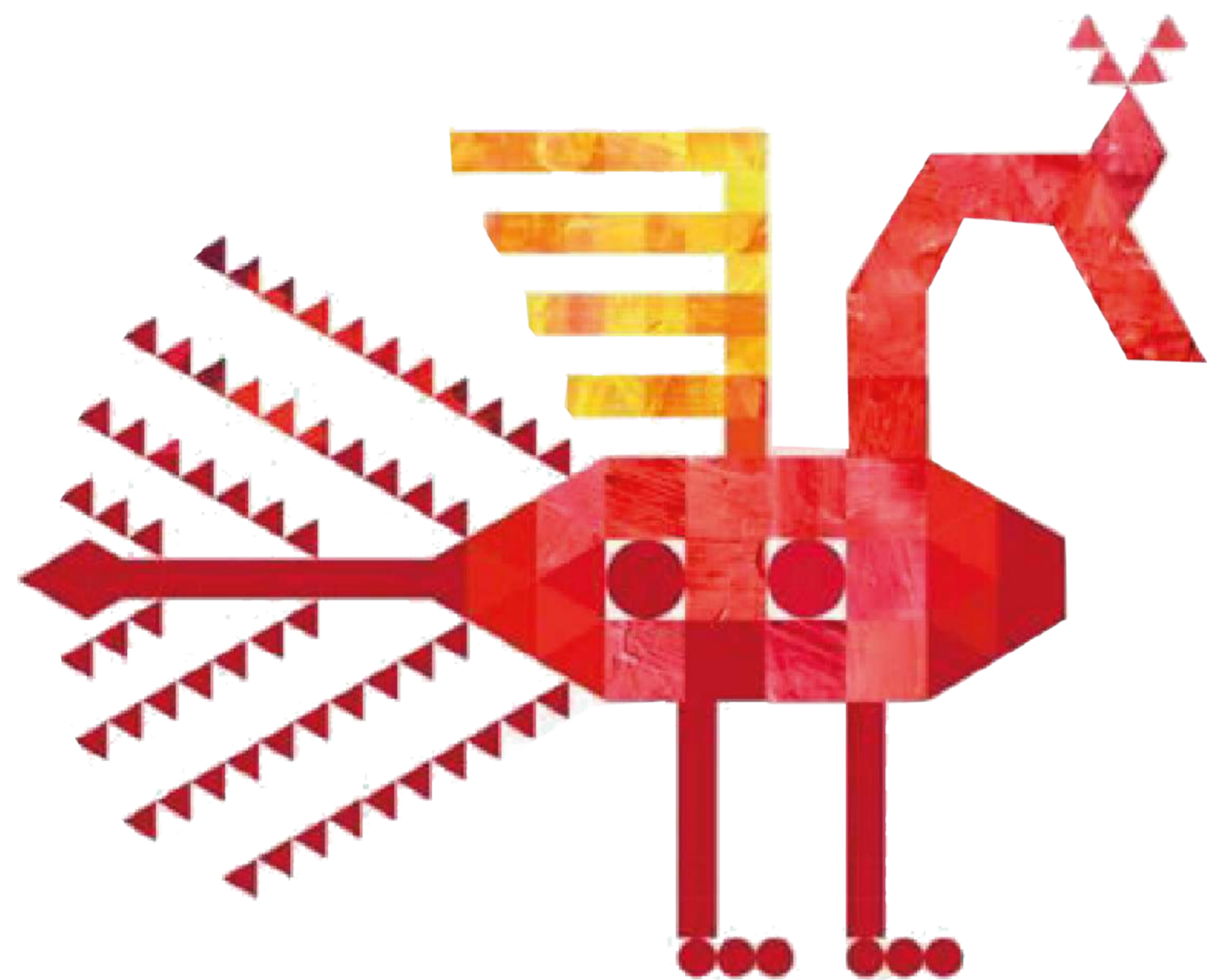

Номинация Дизайн КОСТЮМА

Диплом победителя

младшая возрастная группа /
индивидуальное исполнение



Загорская Кристина
Набережные Челны
Костюм для персонажа к сказке
«Маленький мук» (архитектоника)



Каменщикова Дарья
Набережные Челны
Костюм для персонажа
к сказке «Герцогиня Шарлотта»
(архитектоника)

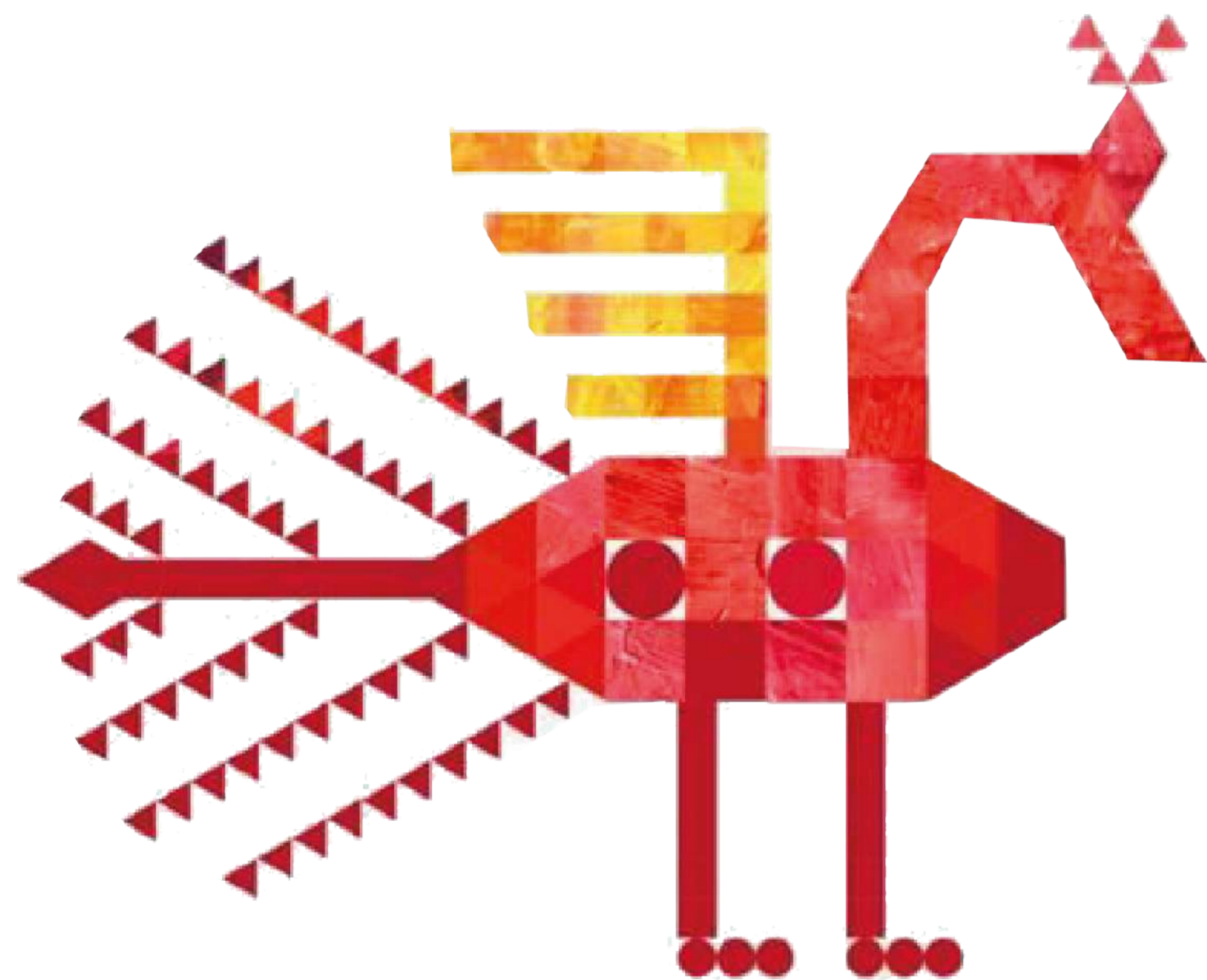

Номинация Дизайн КОСТЮМА

Диплом 1 степени

старшая возрастная группа /
индивидуальное исполнение



Кузнецова Алёна

Иваново

Проект «Японская мифология в различных образах и костюмах»

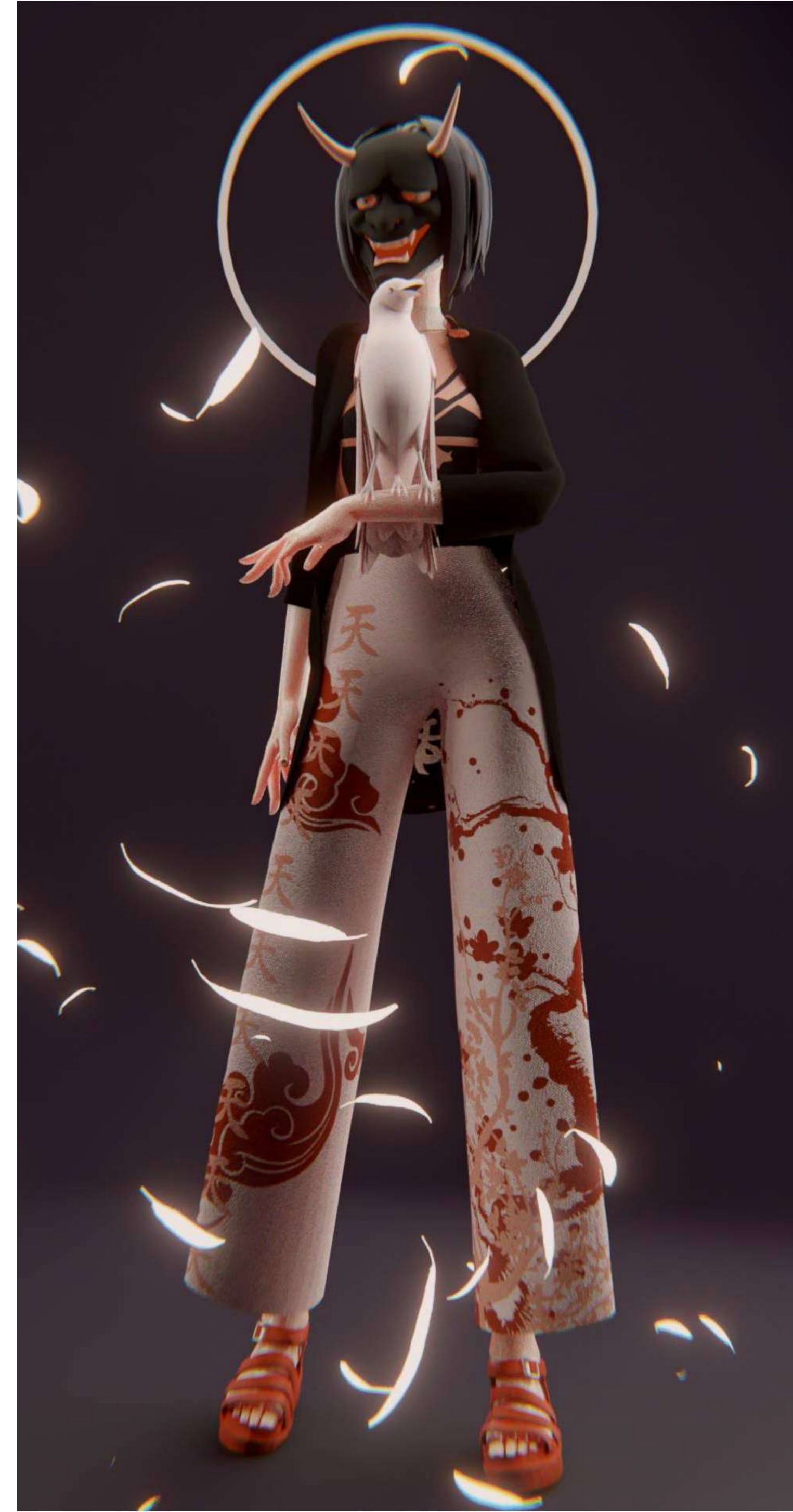
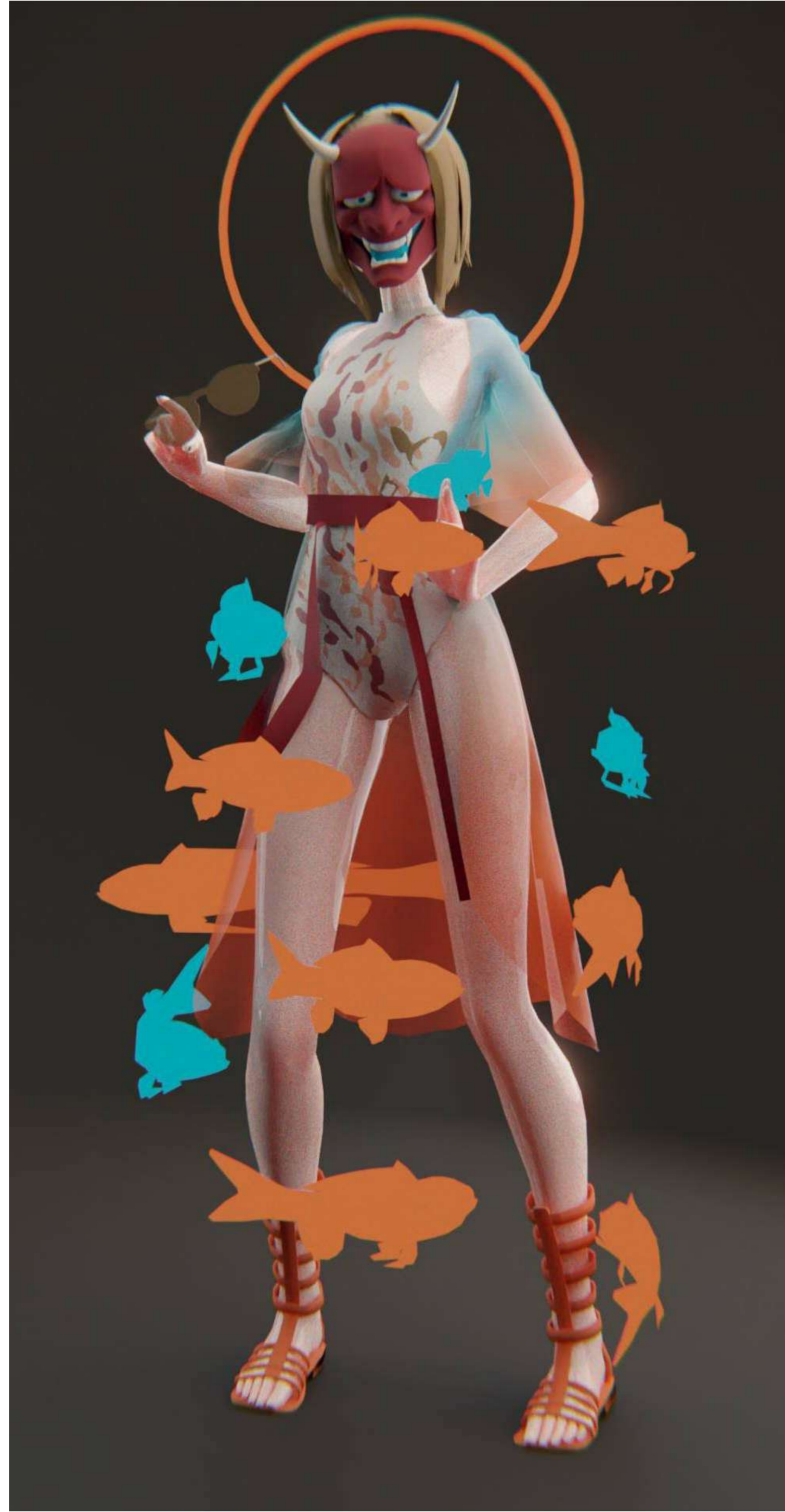

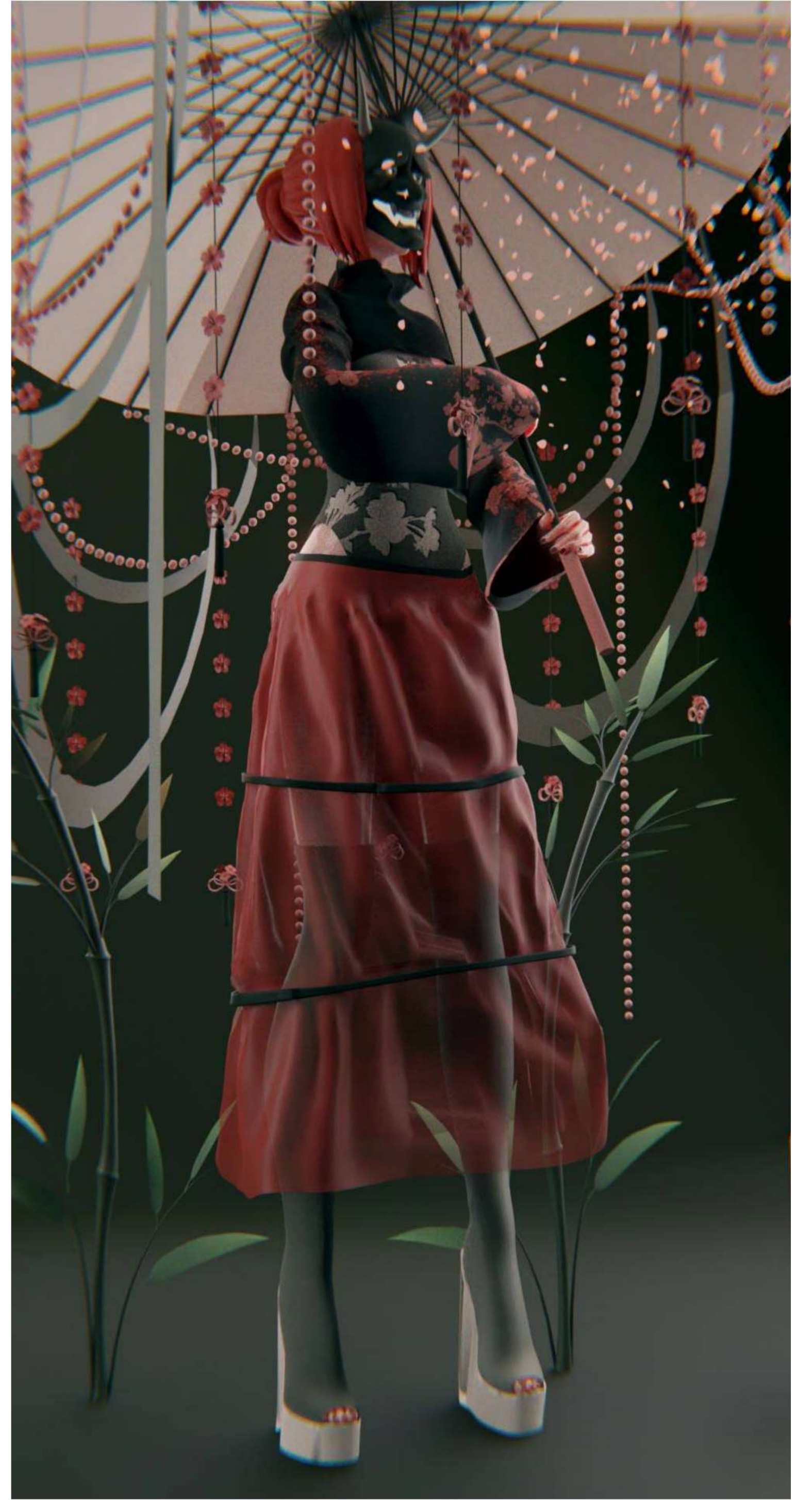

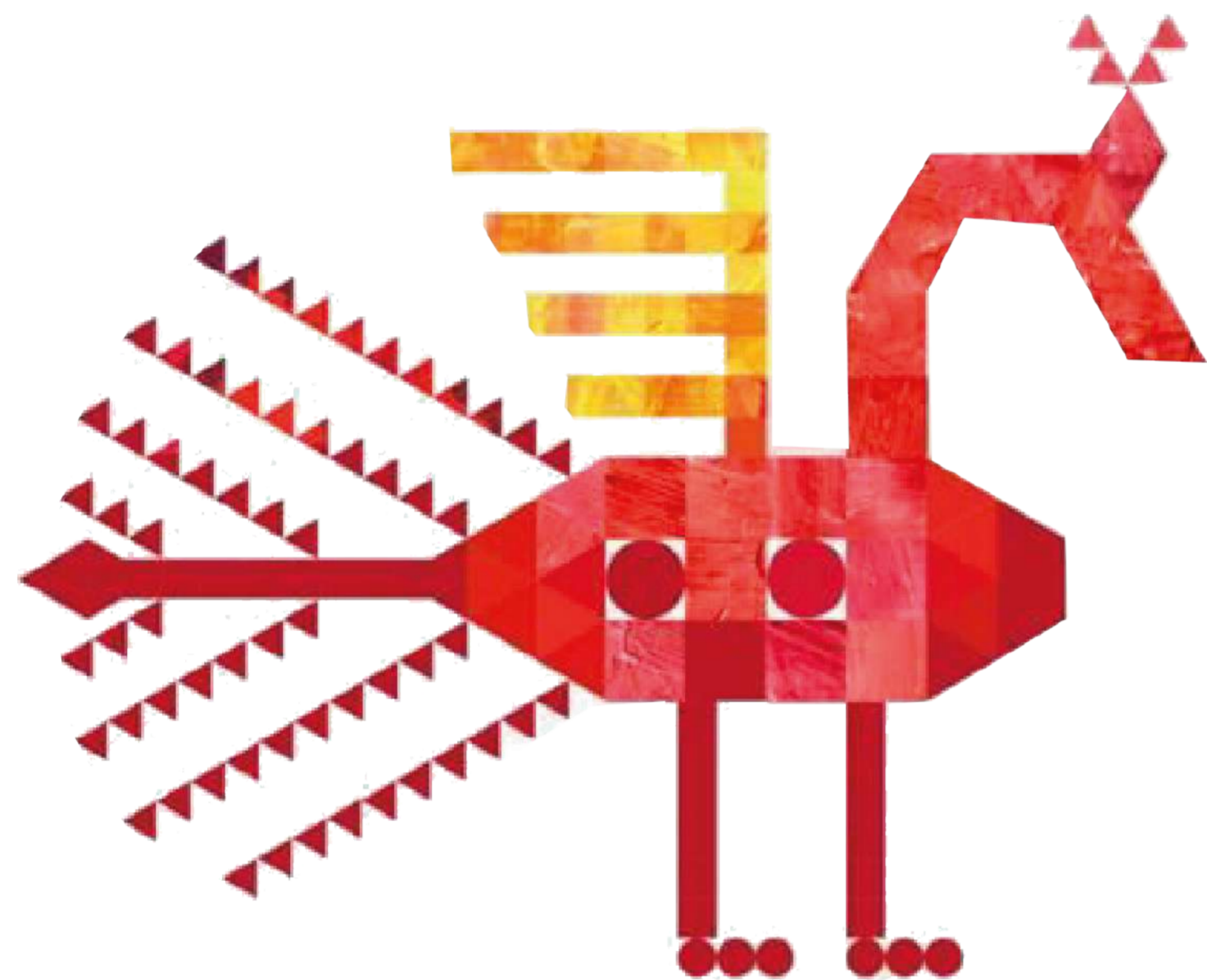

Номинация Дизайн КОСТЮМА

Диплом 2 степени

старшая возрастная группа /
индивидуальное исполнение

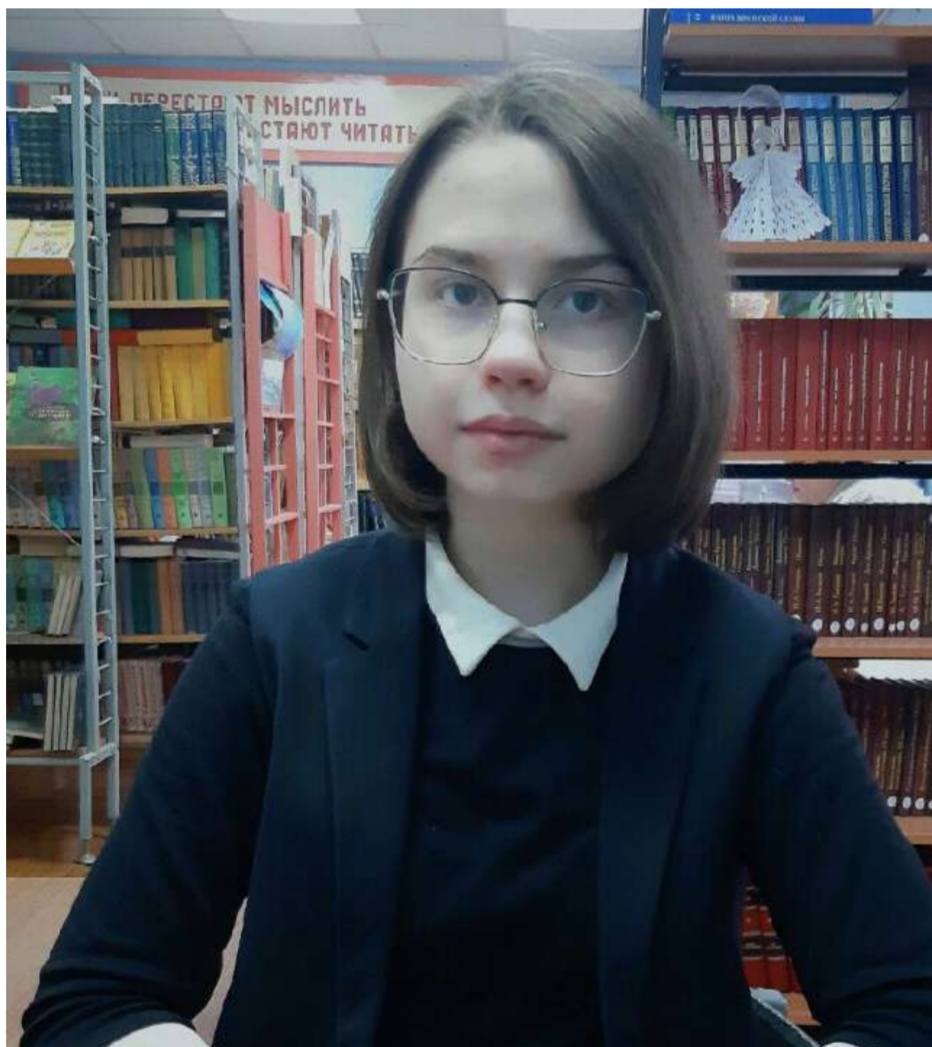

Зуева Анна

Кострома

Проект «Русский народный сарафан»

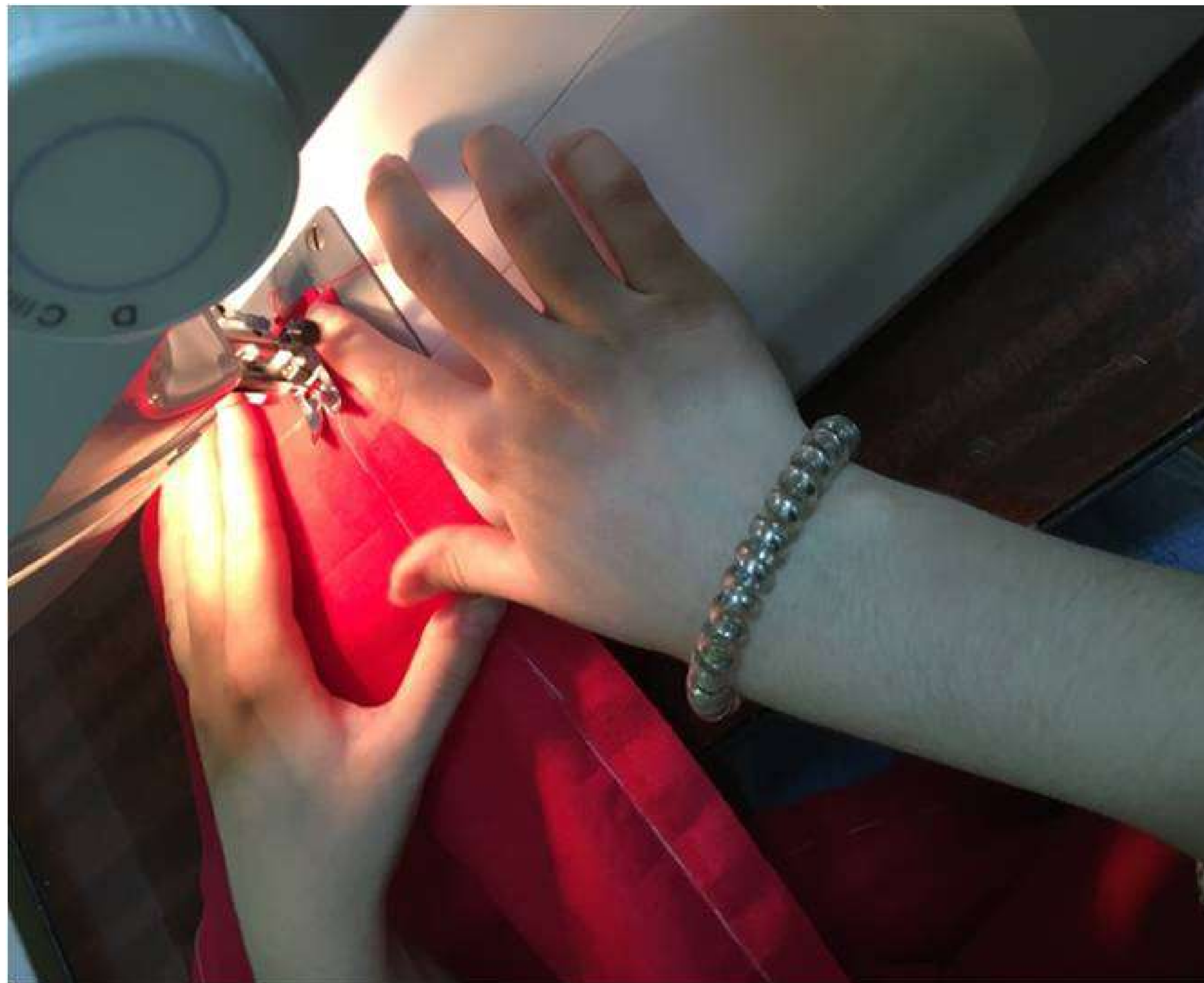



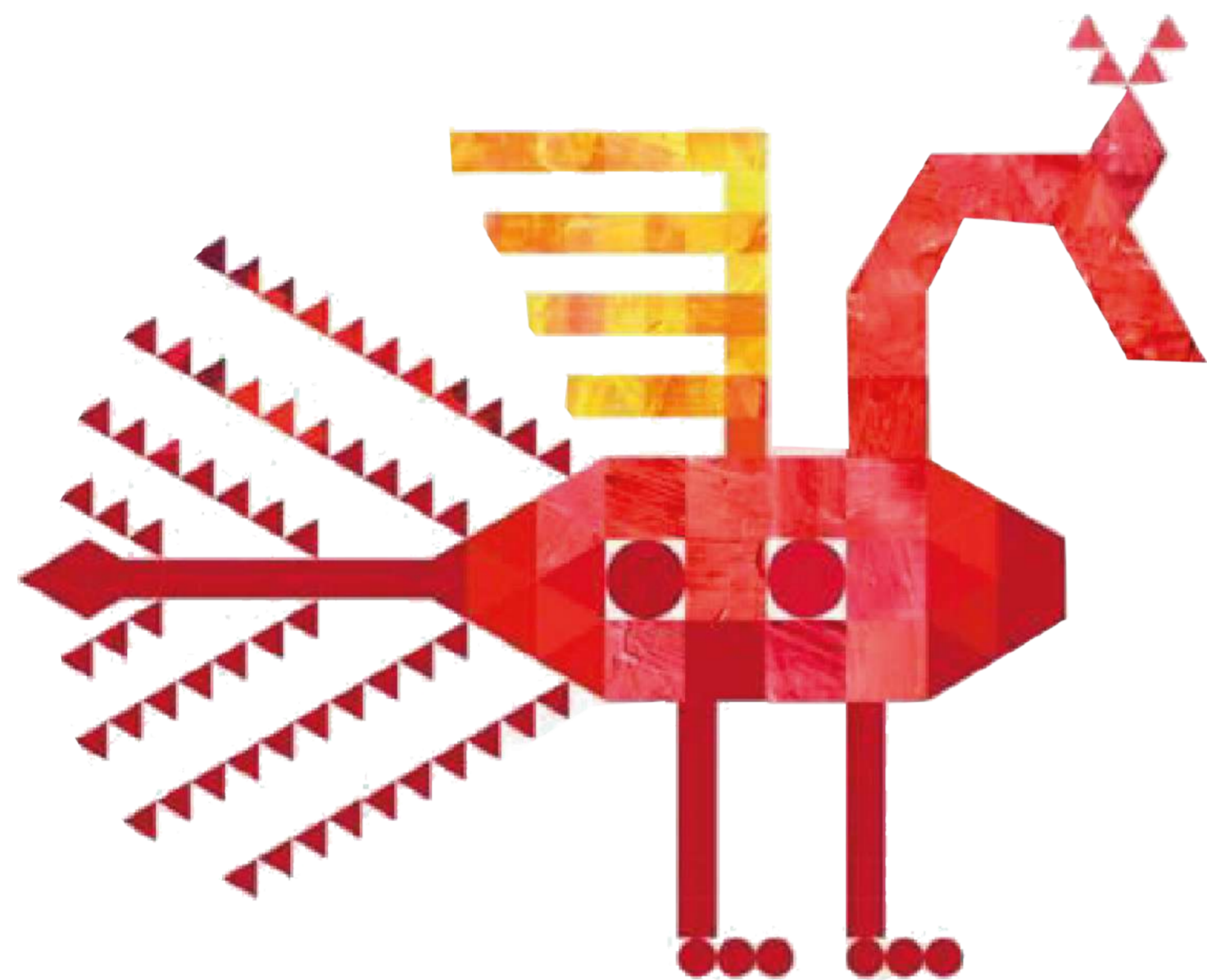

Номинация Дизайн КОСТЮМА

Диплом 3 степени

старшая возрастная группа /
индивидуальное исполнение



Афзалова Рамиля

Набережные Челны

«Волшебная тыква»

(платье из нетрадиционных
материалов в стиле рококо)





Семенова Дарья

Кострома

Пальто с набойкой
в русском народном стиле







Суркова Наталья

Кострома

Проект «Воображаемый друг»
(платье, шопперы)



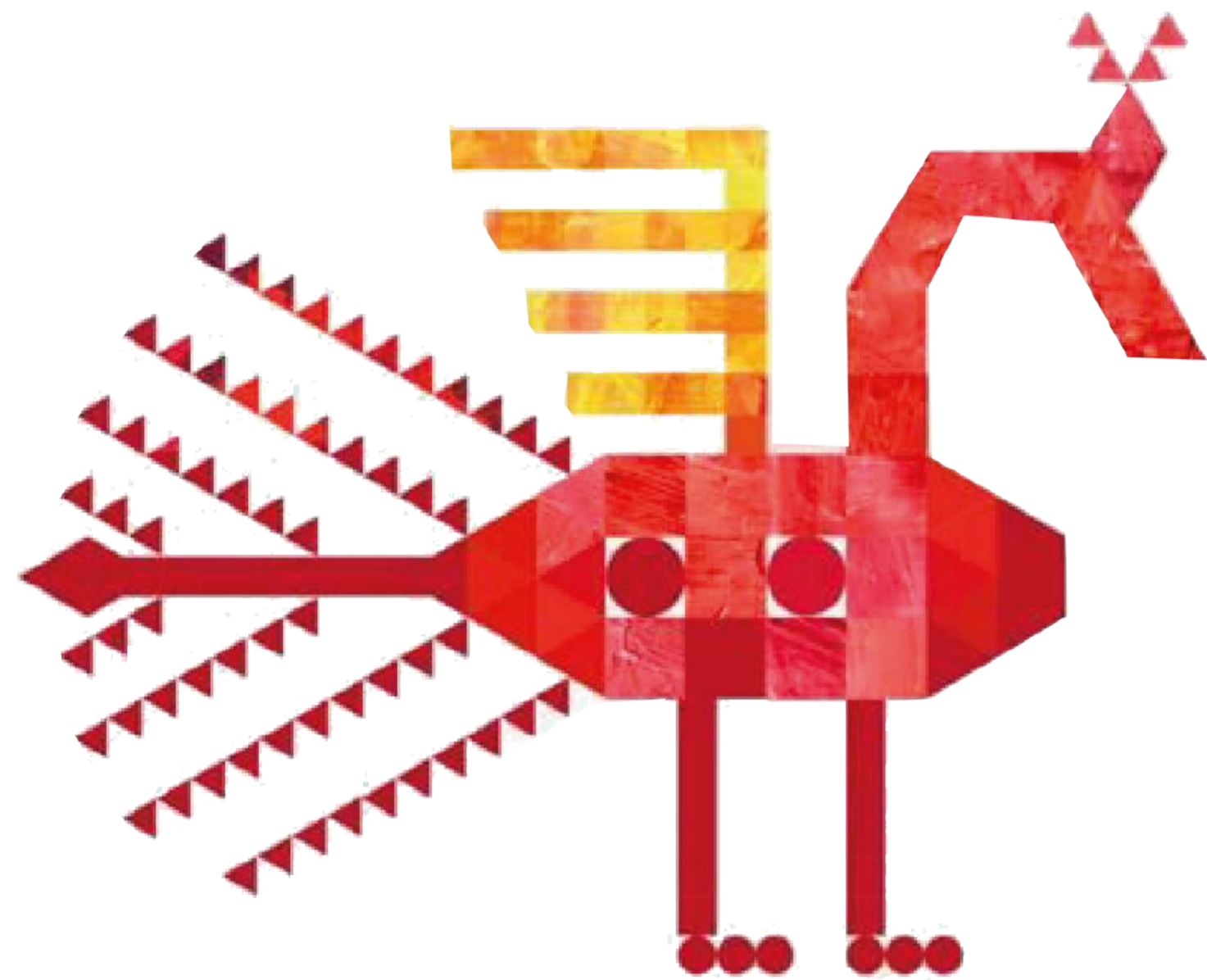

Номинация Дизайн КОСТЮМА

Диплом 1 степени

командное исполнение



Морозова Анна
Аюпова Алина
Мамонова Татьяна
Анисина Мария
Абрамова Римма
Байсланова Лилиана
Оренбург
Коллекция одежды
из 6 комплектов
«Принцессы нового
поколения»



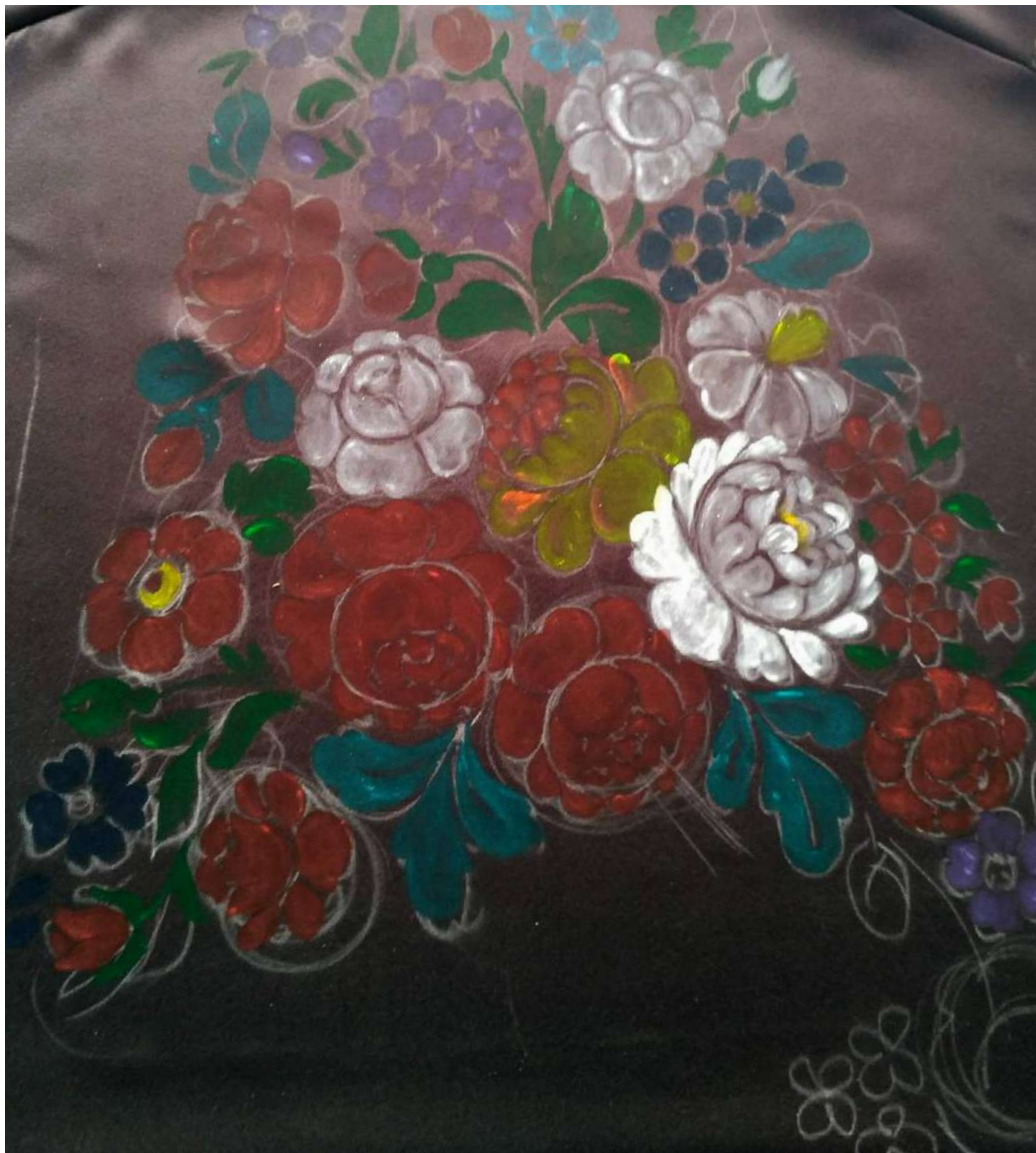



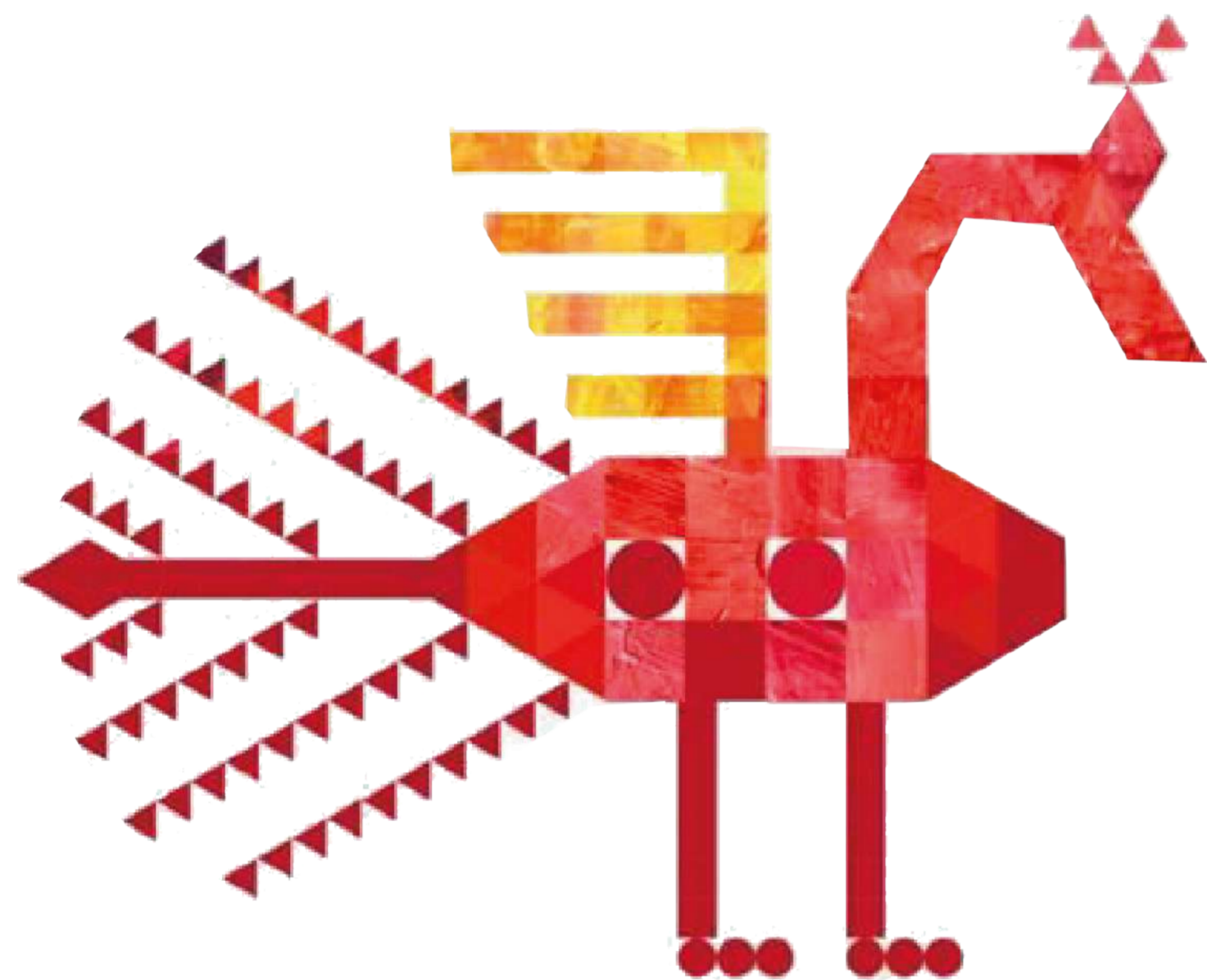

Номинация Дизайн КОСТЮМА

Диплом 2 степени

командное исполнение



Курючкина Наталья
Волкова Екатерина
Долгоносов Илья
Прохоров Даниил
Храмова Алиса
Богатова Анастасия
Евликова Ева
Суворов Полина
Чубаков Арсений
Владимир
Коллекция одежды
«Бумажная история»

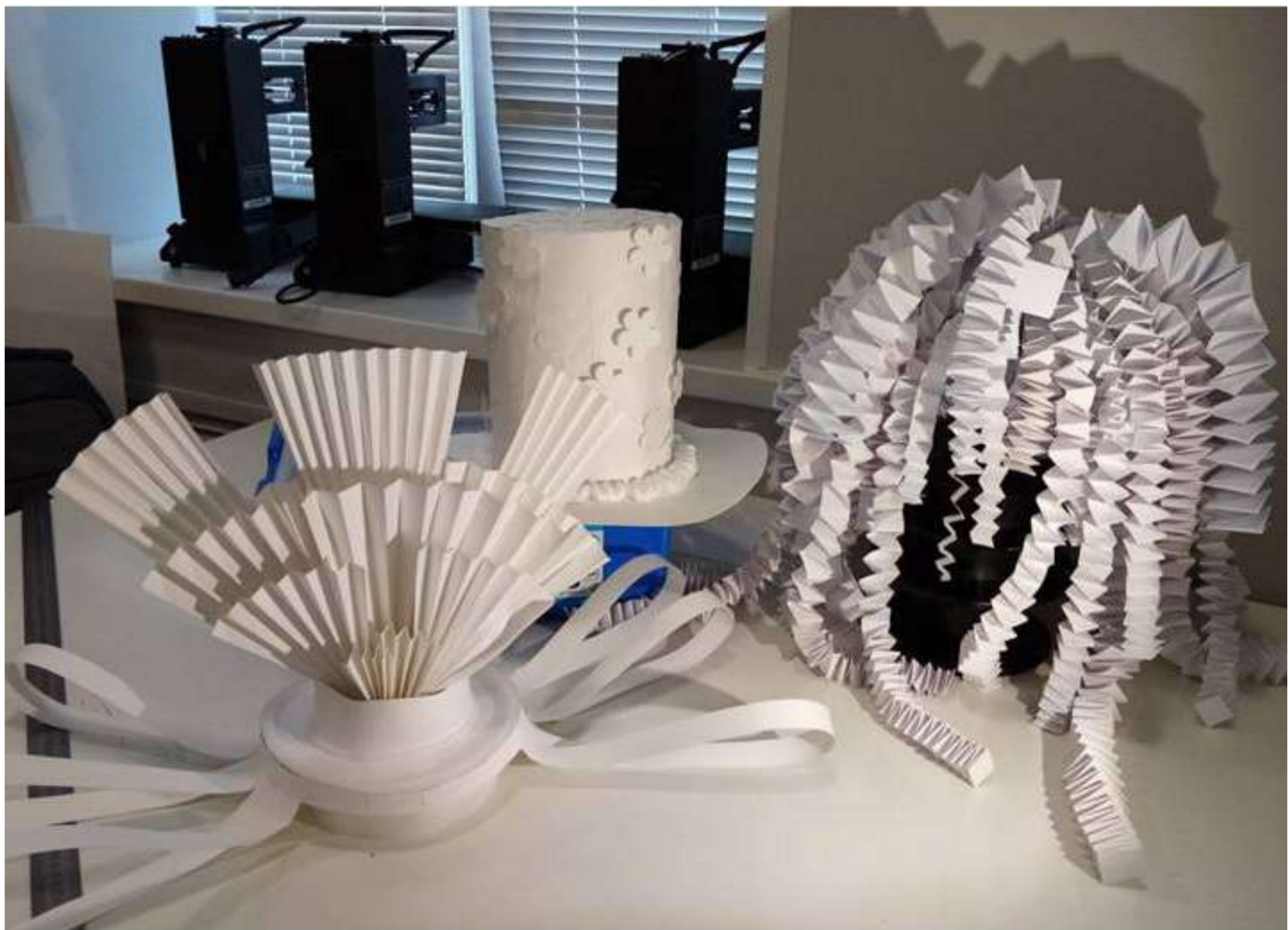







Танючка



Пешкова Ангелина
Смирнова Алена

Владивосток

Мини-коллекция
кастомной одежды по
мотивам произведений
Н.В. Гоголя

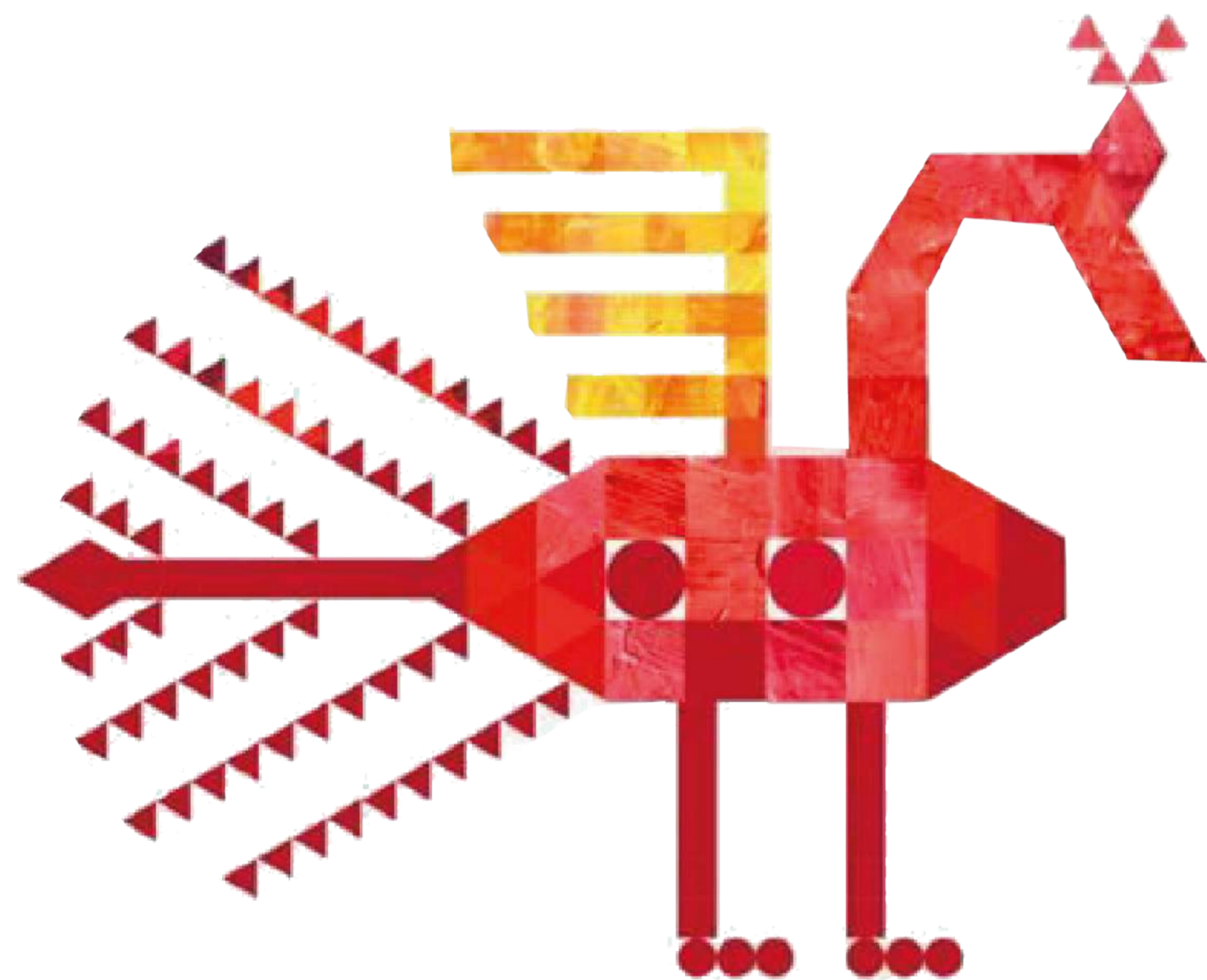

Номинация Дизайн КОСТЮМА

Диплом 3 степени

командное исполнение



Пантелеева Полина
Элькина Арина

Петрозаводск

Проект «В прошлое литературы»
(принты на футболках)



Глаголом жгжи сердца м
Я жить хочу, чтоб мыслить и страдать
Проща любовь, авилась муза,
И прояснил темной ул

Кто раз любил, тот не полюбит вновь
Я вас любил...
Гоним чести красота

Пора пришла, она влюбилась

**Есть время для любви,
Для мудрости - другое**
Что ни говори, а любовь без казды
требований трогает сердце жем
всех расчетов обманчива

Учитесь властвовать собою...

Долово шутит стала

Марья Тарасовна был воспитана на
французском языке и особенно была
любима

Молодость - величайший чародей
Отказаться от риска - значит отказаться от творчества

И с каждой осенью я расцветаю вновь

Он чинил до ума любовные
наказы

Долово шутит стала

Глаголом жгжи сердца м

И жить хочу, чтоб мыслить и с

Проща любовь, авилась муза,

И прояснил темной ул

Кто раз любил, тот не полюбит

Пора пришла, она влюбилась

Есть время для любви,
Для мудрости - другое

Что ни говори, а любовь без казды

требований трогает сердце жем

всех расчетов обманчива

Учитесь властвовать собою...

Долово шутит стала

Марья Тарасовна был воспитана

на французском языке и особенно была

любима

Молодость - величайший чародей

Отказаться от риска - значит отказаться от творчества

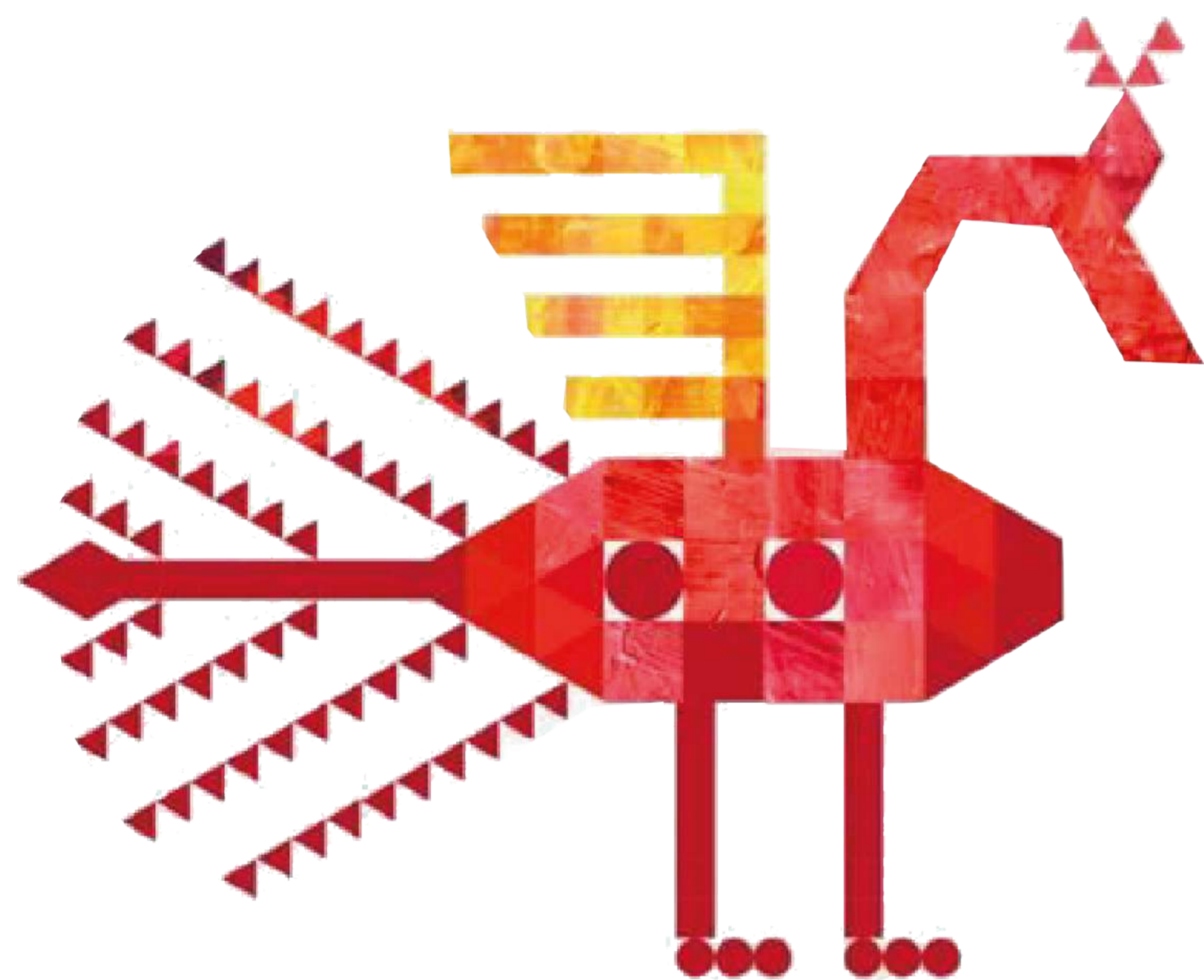

Номинация Дизайн ювелирных изделий

Диплом победителя

младшая возрастная группа /
индивидуальное исполнение



Григорьева Ксения
Кострома
Украшения для Снегурочки



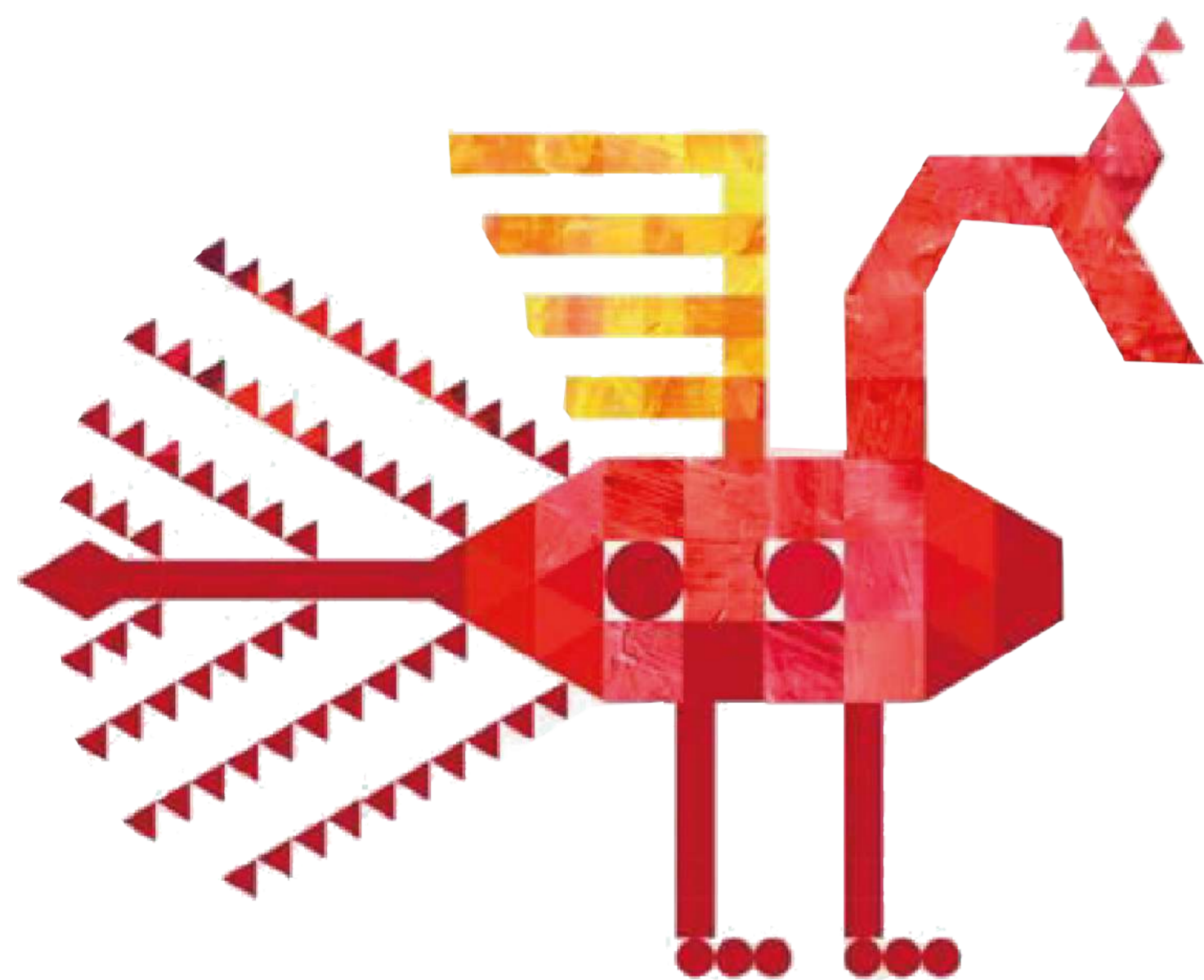

Номинация Дизайн ювелирных изделий

Диплом 1 степени

старшая возрастная группа /
индивидуальное исполнение



Колье «Жар-птица»

Иванова Вероника
Кострома
Колье «Жар-птица»

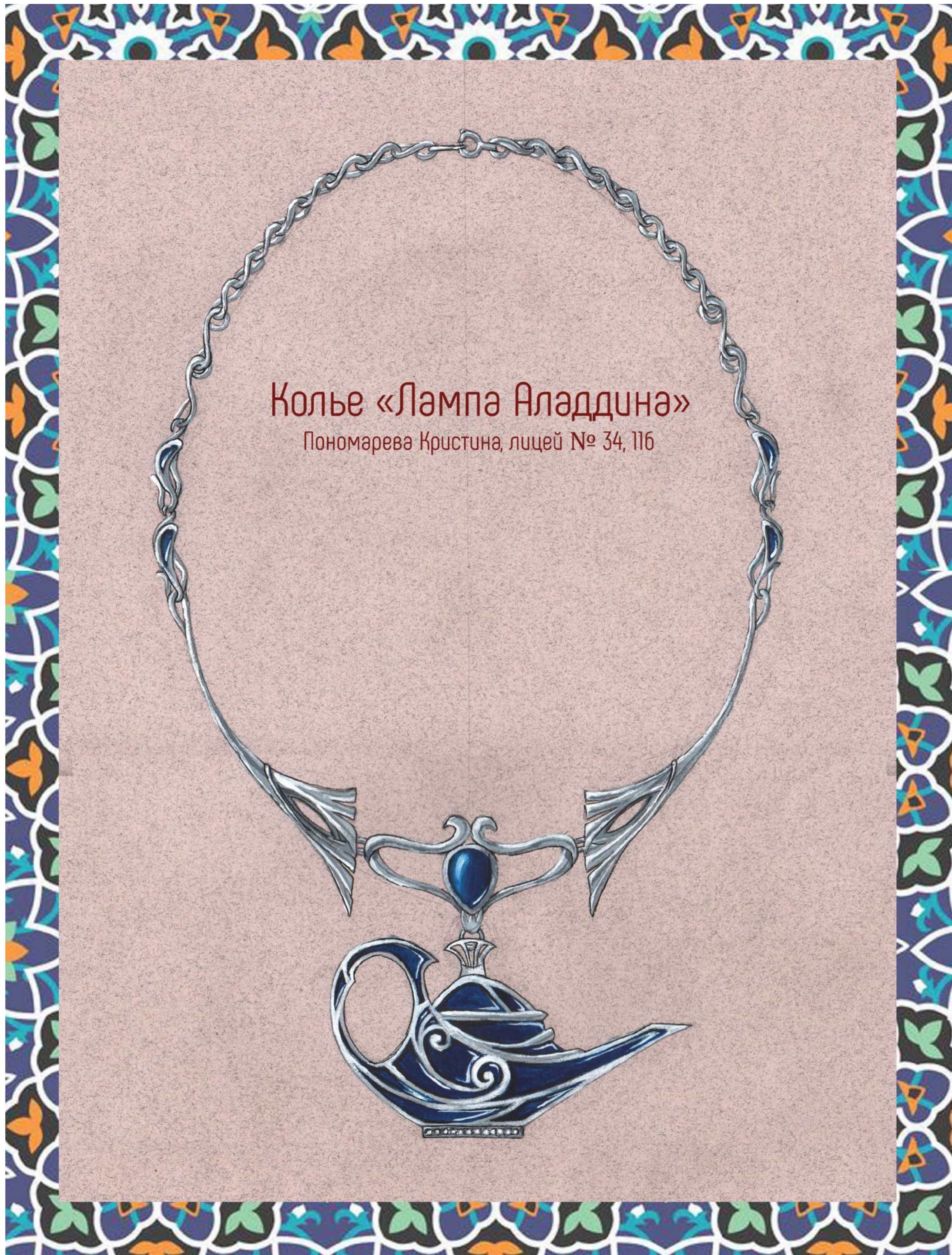

Колье «Лампа Аладдина»

Пономарева Кристина, лицей № 34, 116

Пономарева Кристина

Кострома

Шейное украшение

«Лампа Аладдина»

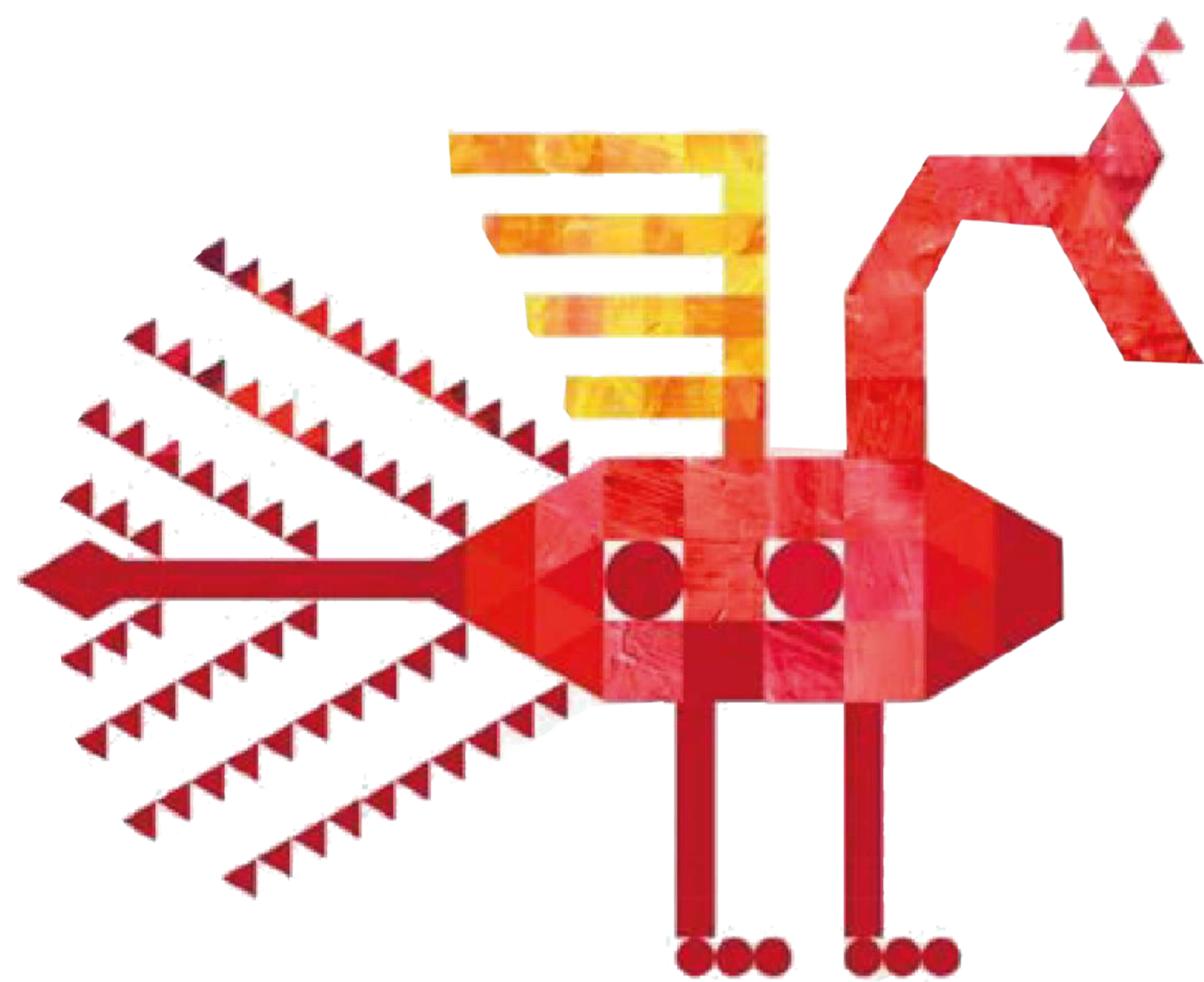

Номинация Дизайн ювелирных изделий

Диплом 2 степени

старшая возрастная группа /
индивидуальное исполнение



Колье «Золотой петушок»



Родионова Арина
Кострома
Колье «Золотой петушок»

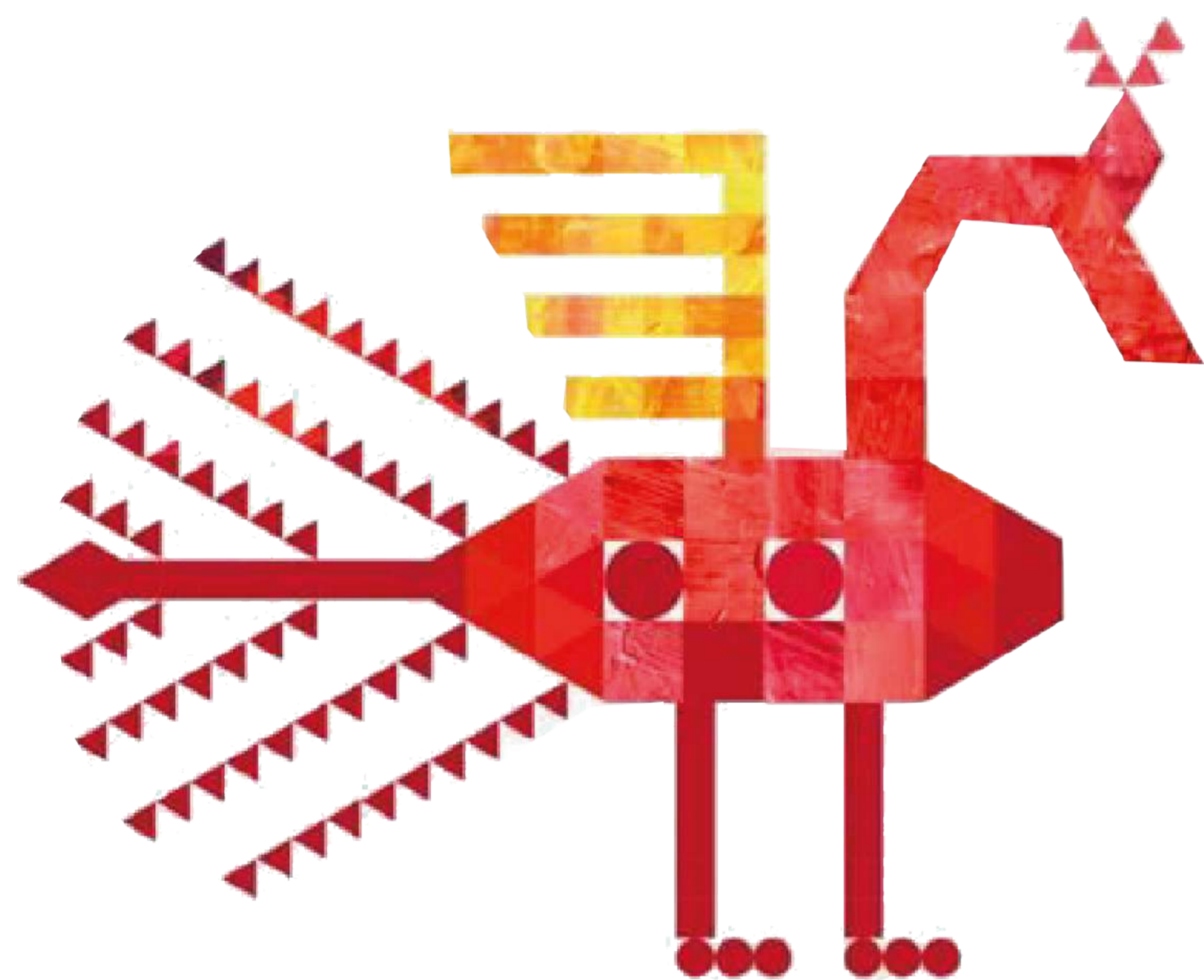

Номинация Дизайн ювелирных изделий

Диплом 3 степени

старшая возрастная группа /
индивидуальное исполнение

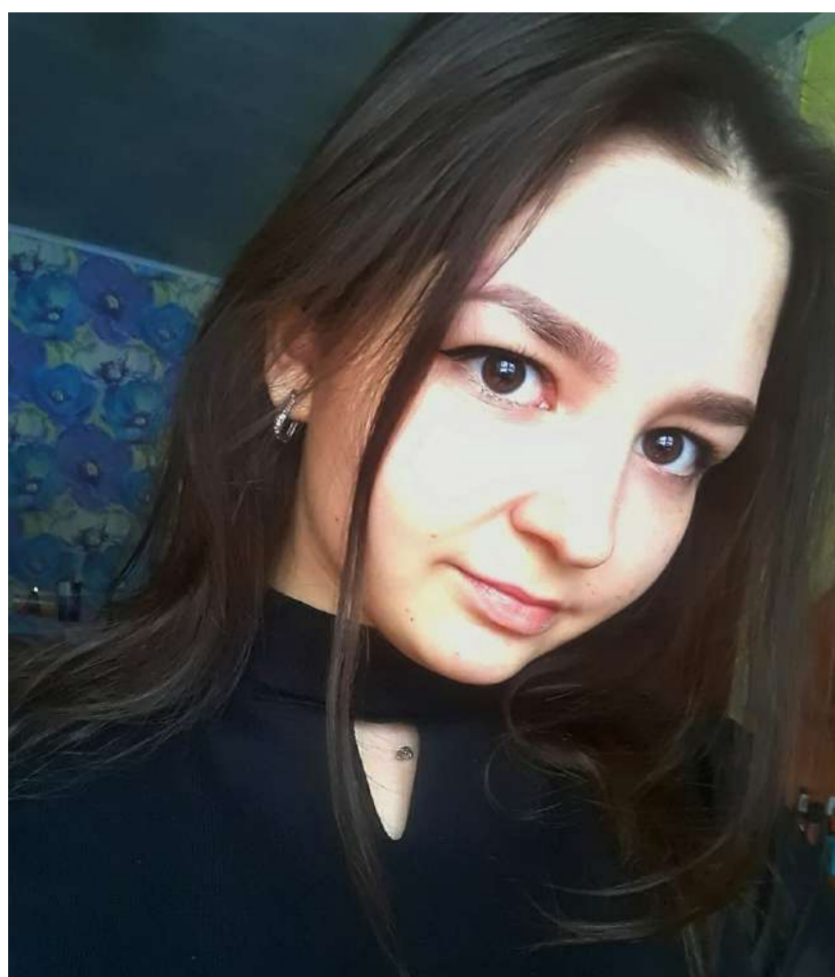

**Кашина Марина,
п. Красное-на-Волге,
Проект «Волшебная
шкатулка»**



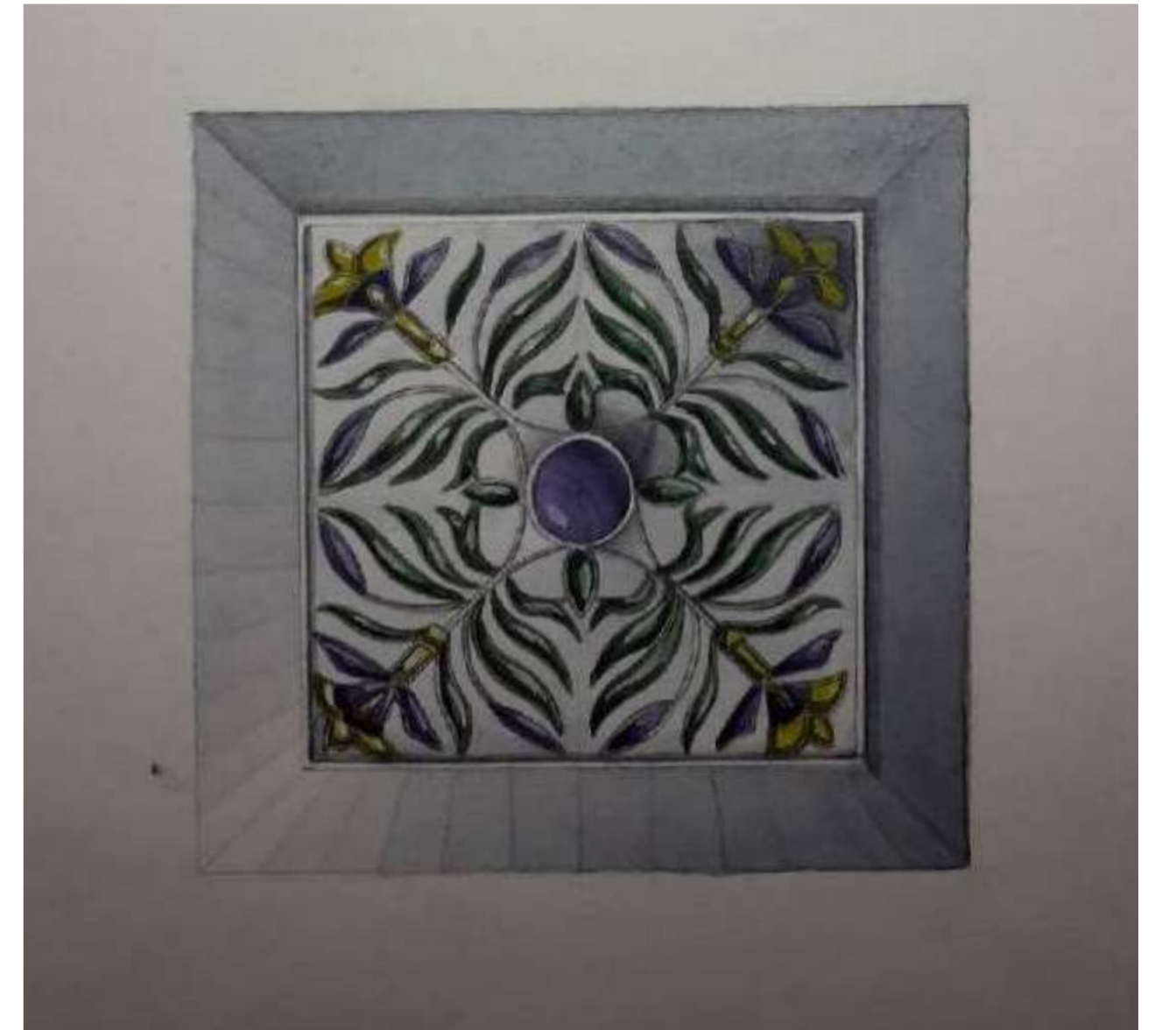



Москаева Ксения

Кострома

Эскизы ювелирных изделий
по мотивам сказа П.П. Бажова
«Серебряное копытце»

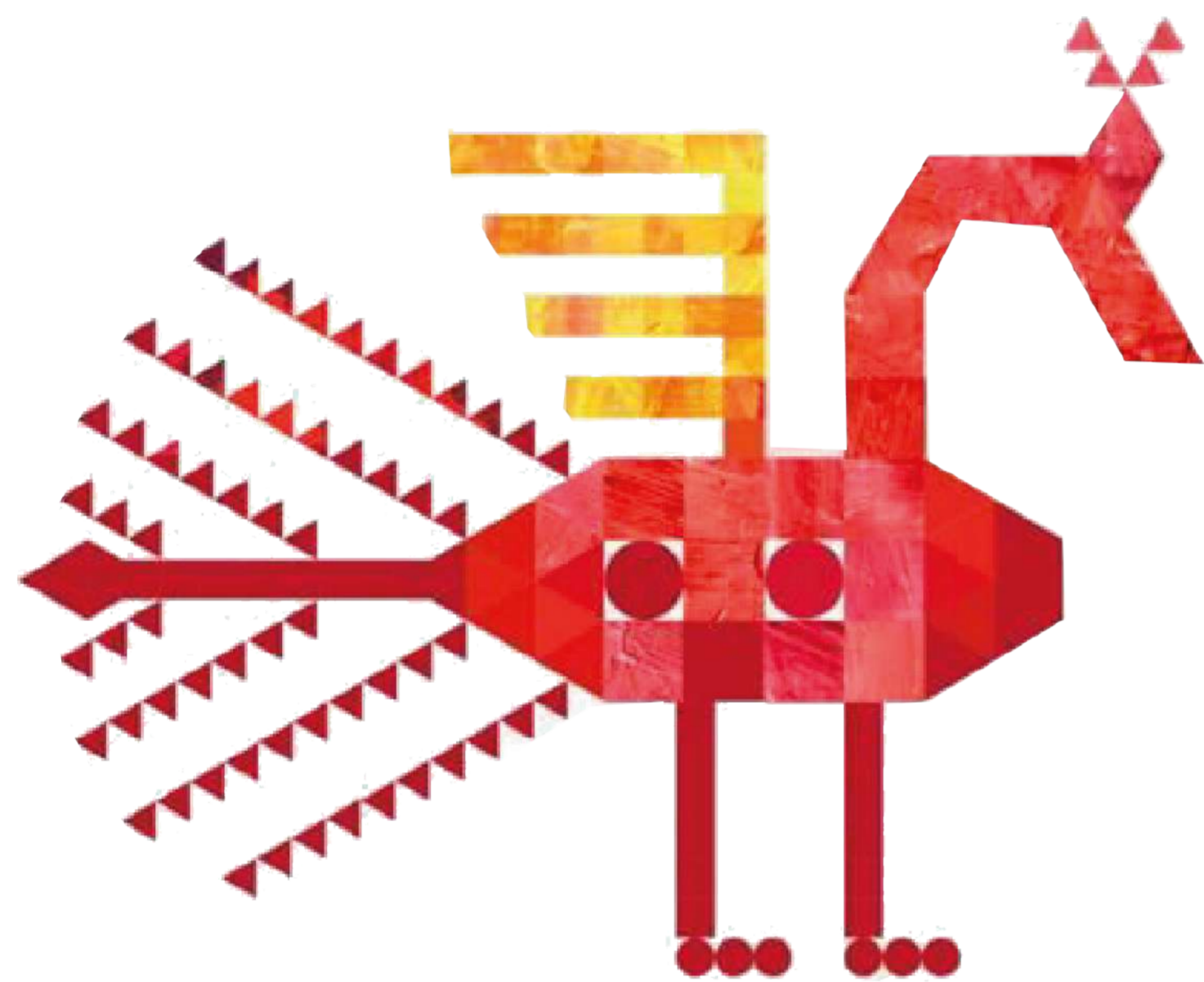

Номинация Дизайн ювелирных изделий

Диплом 1 степени

командное исполнение

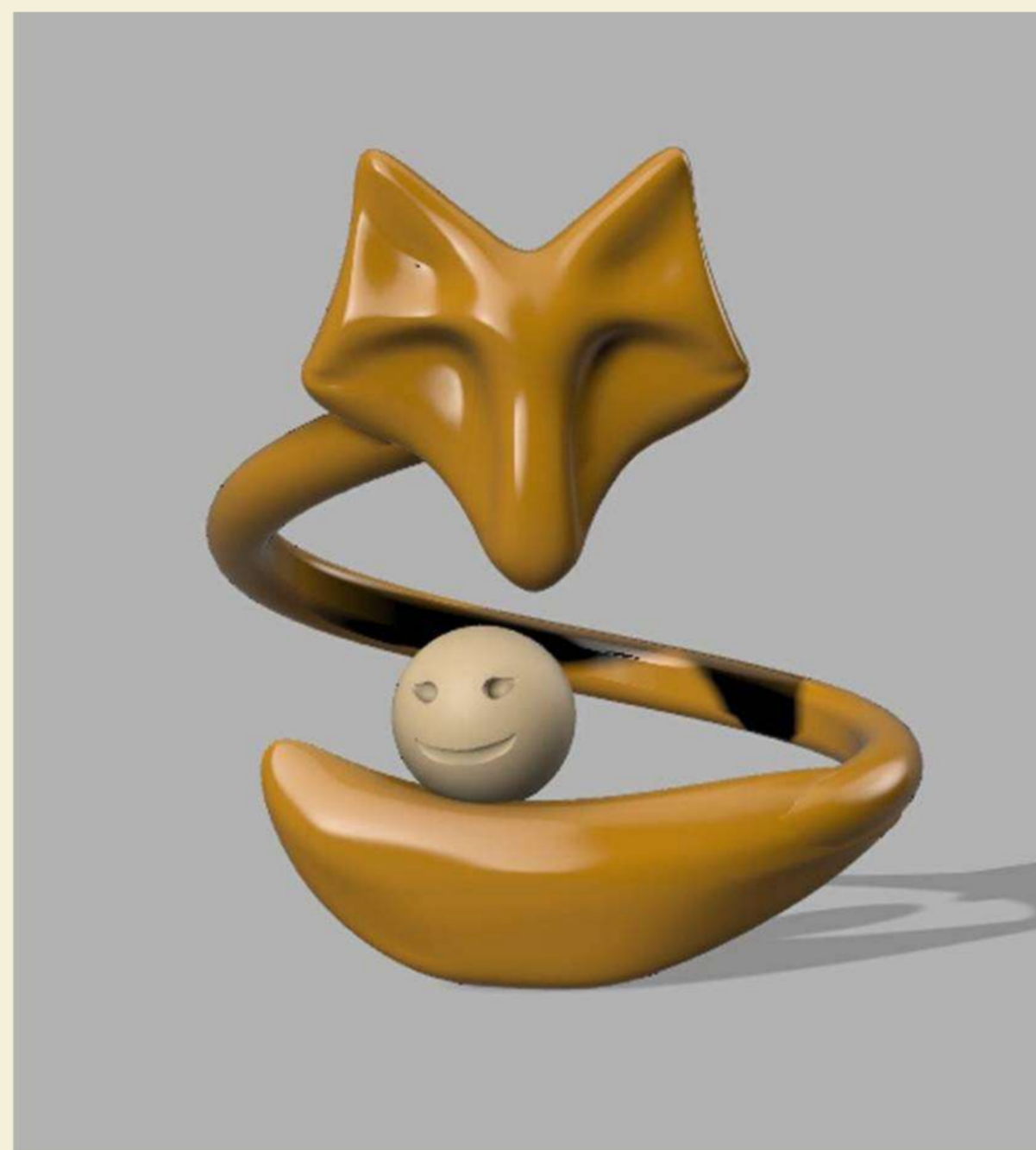

Лукина Елена
Горбунова Анжелика
Кирпиченко Вячеслав
Петрозаводск
Проект «Сказка в кольце»

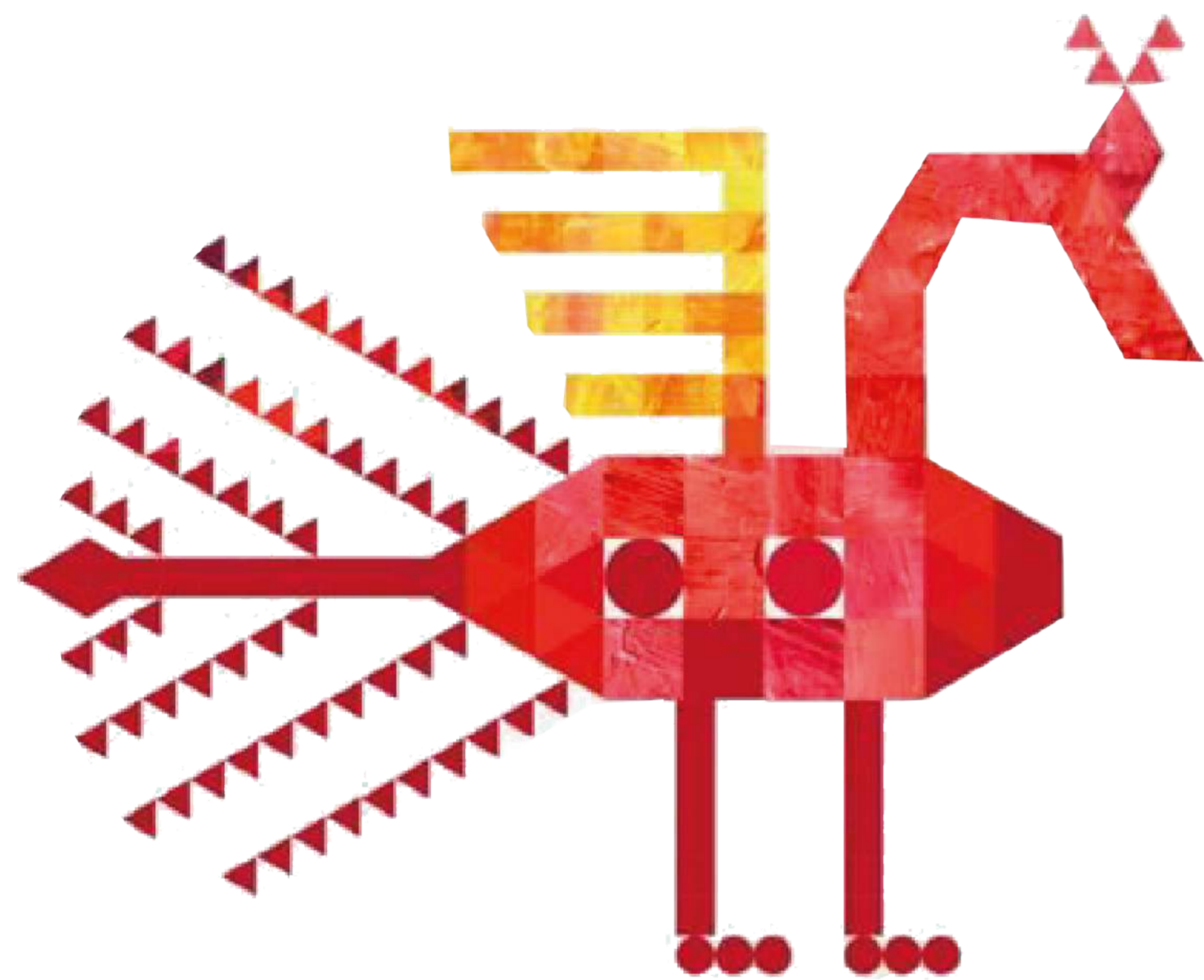

Номинация Промышленный дизайн

Диплом победителя

младшая возрастная группа /
индивидуальное исполнение

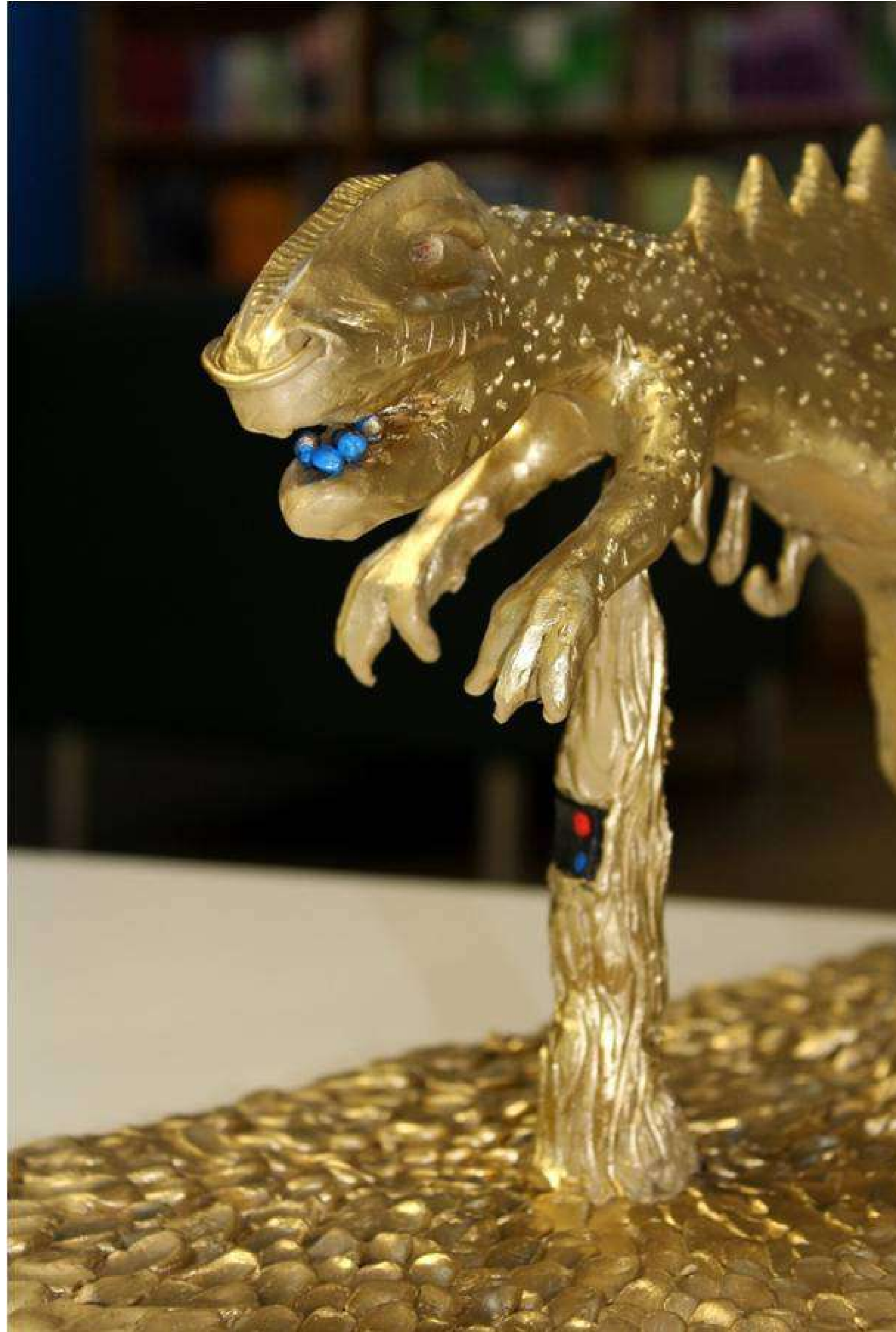

Диплом «Лучший Сказочный проект»



Долгоносов Илья

Владимир

Проект «Вешалка для
Палеонтологического музея»



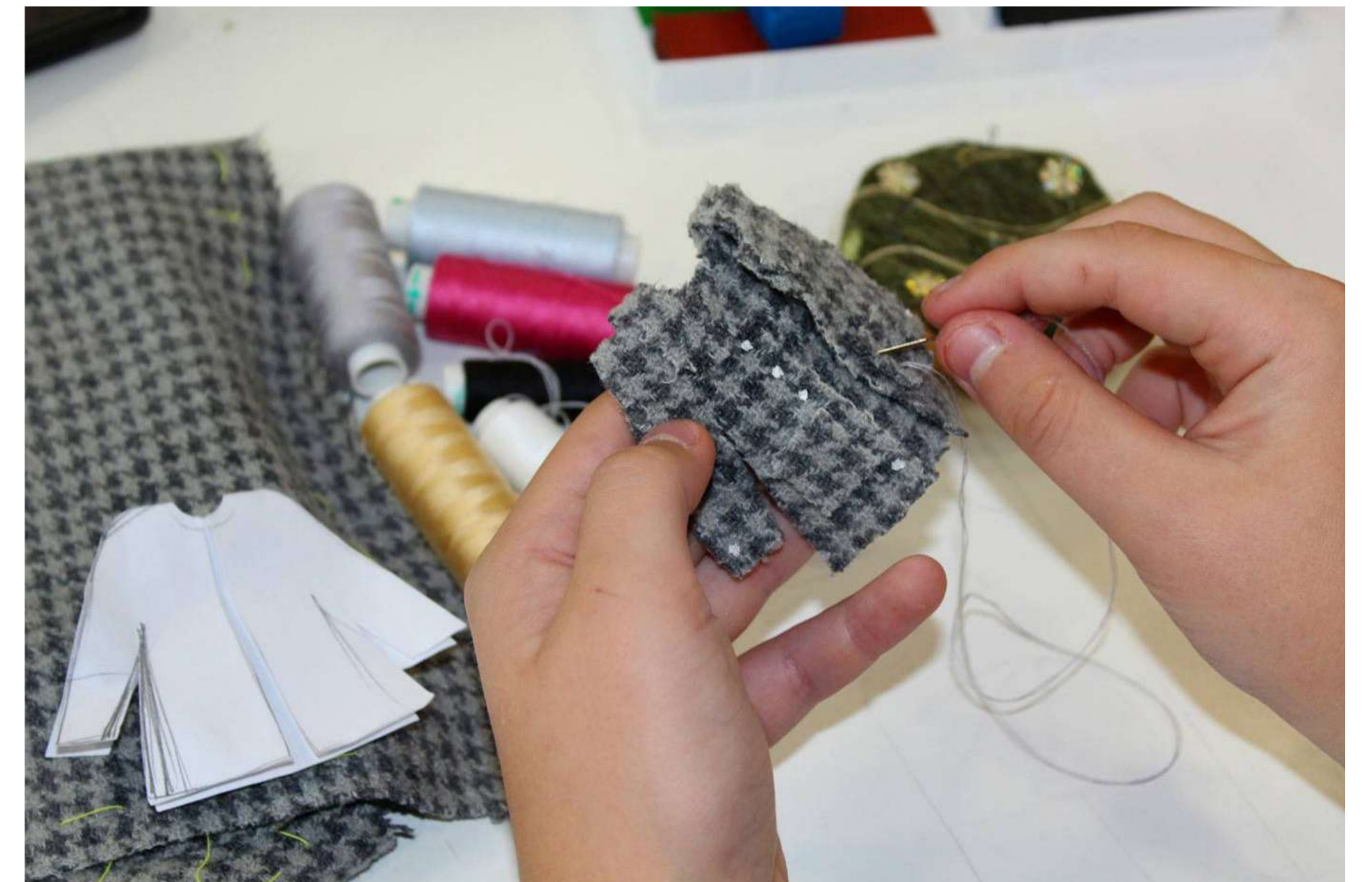





Диплом «Лучший Сказочный проект»

Домахин Дмитрий

Владимир

Сказочные персонажи Дмитриевского собора
(тактильные экспонаты для детского музея)













Лясова Ксения

Кострома

Проект «Особняк для модницы:
ох, уж эти игольницы!»



Мочалова Анна

Кострома

Проект флюгера «Конек-горбунок»

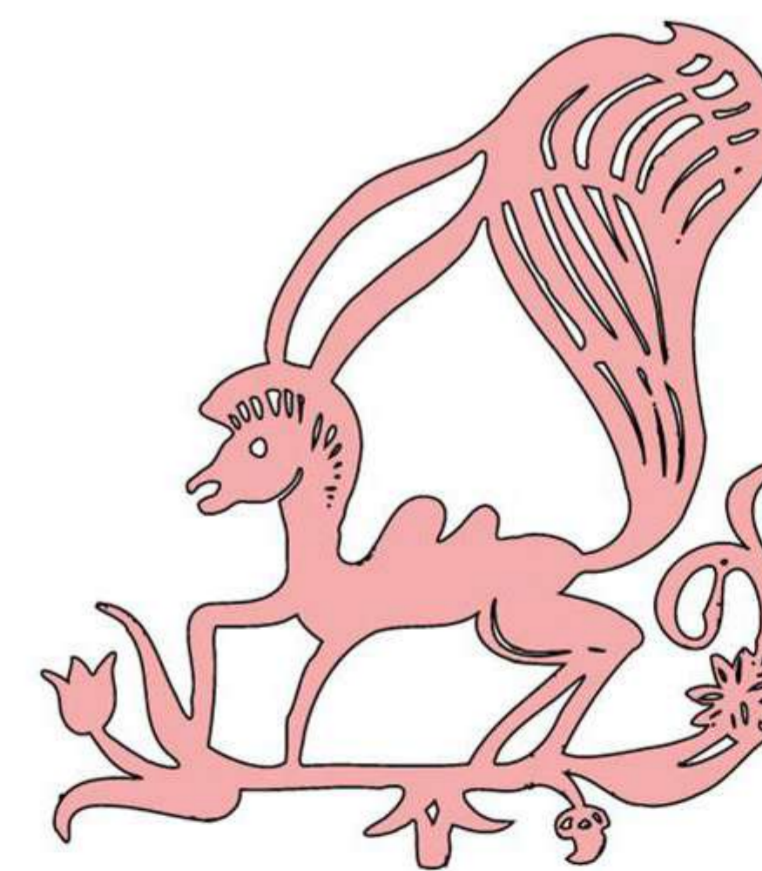



Озерова Василиса
Углич, Ярославская область
Кукольный театр «Репка»







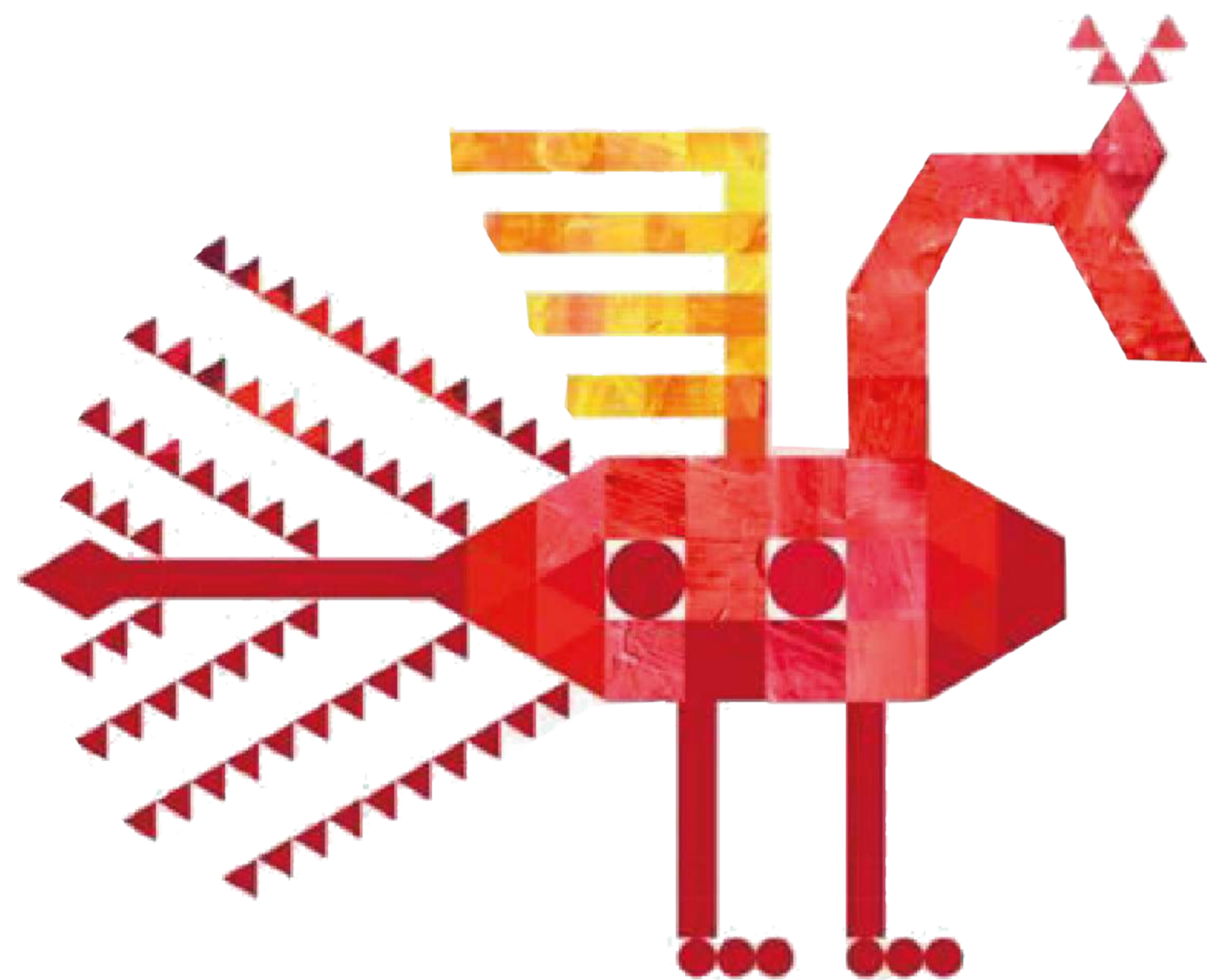

Номинация Промышленный дизайн

Диплом 1 степени

старшая возрастная группа /
индивидуальное исполнение



Аникина Алина

Владимир

Театральная кукольная инсталляция
«Доктор Айболит» для холла детского
онкоцентра



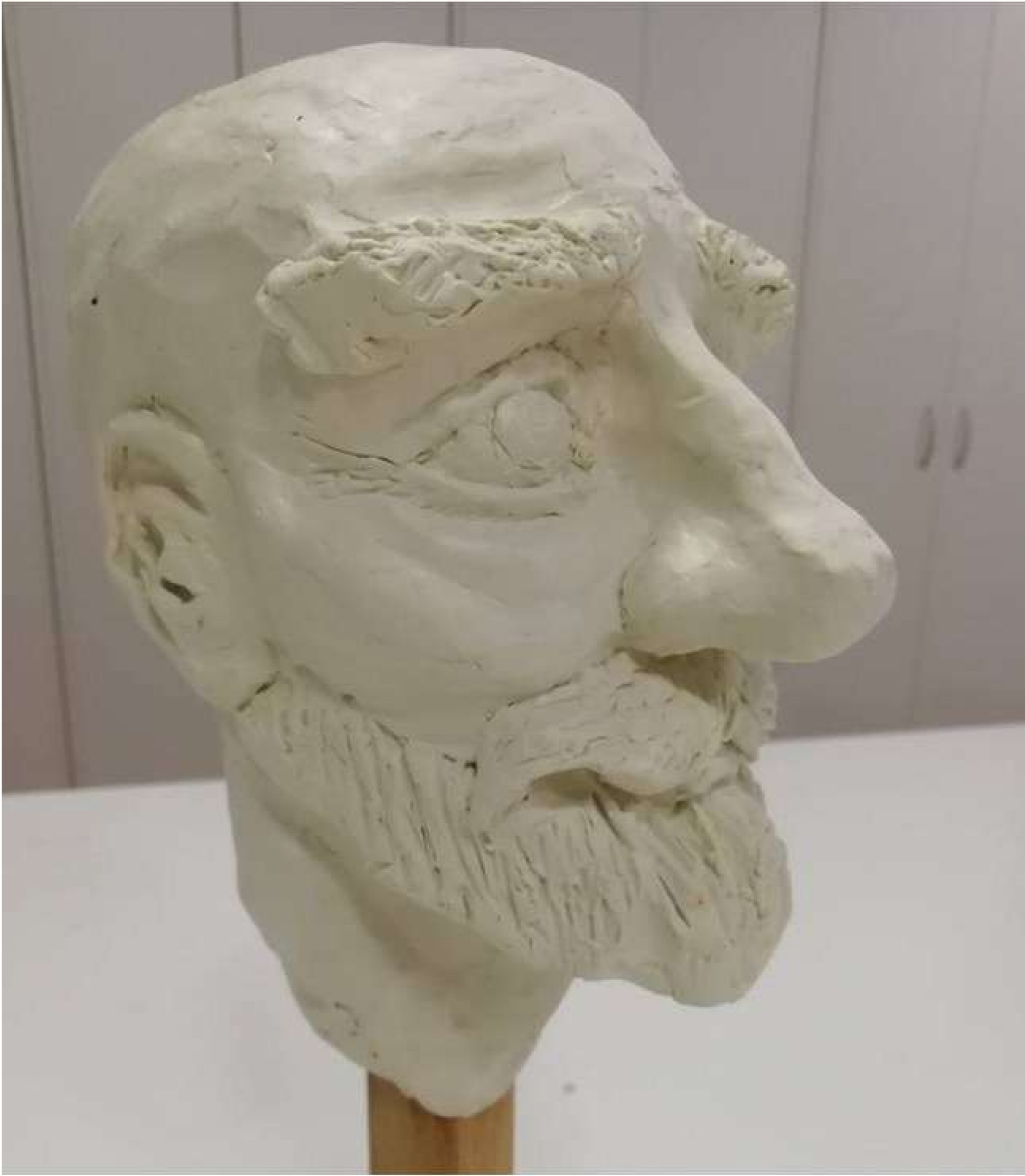



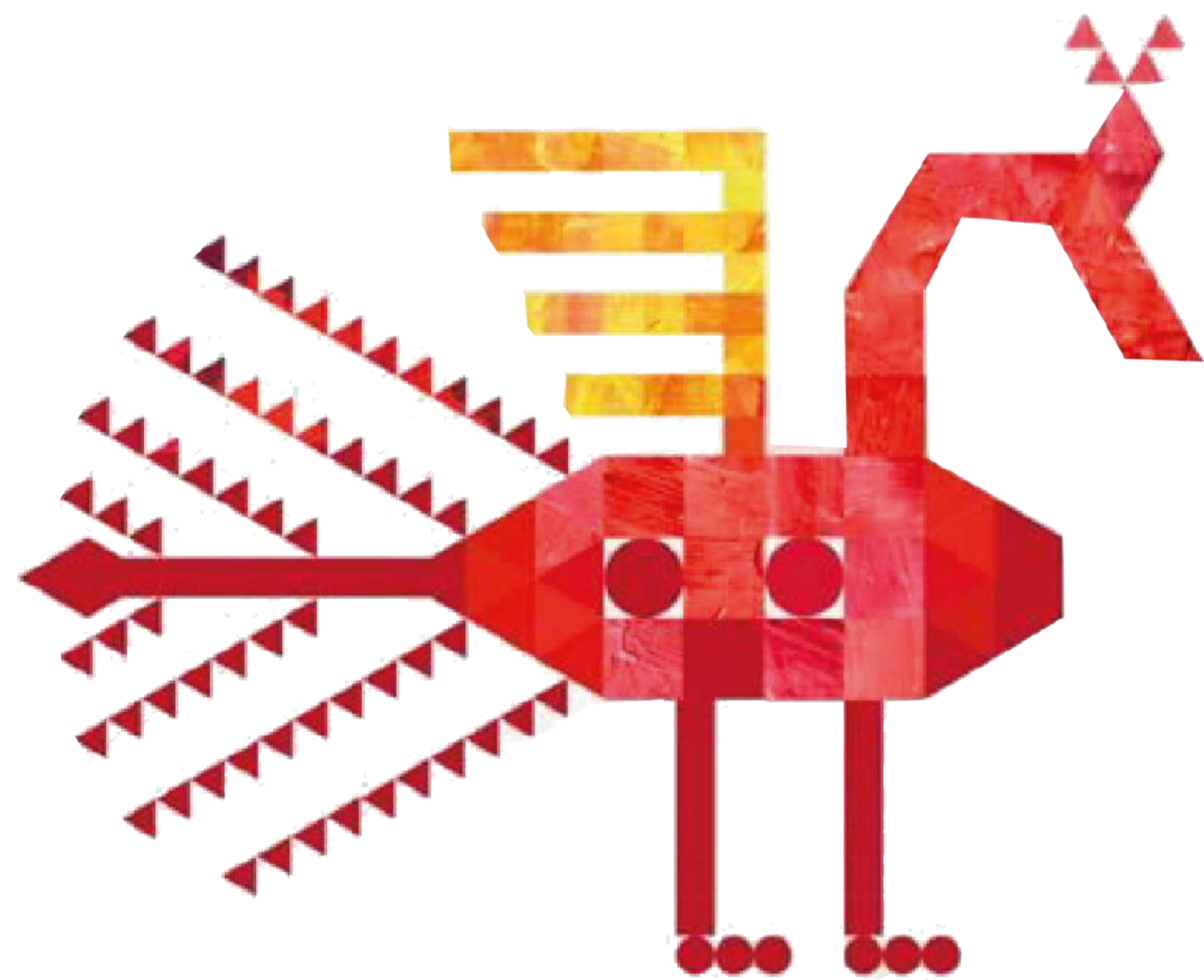

Номинация Промышленный дизайн

Диплом 2 степени

старшая возрастная группа /
индивидуальное исполнение



Пахтушкин Евгений

Кострома

Проект «Фиалка на северном полюсе»

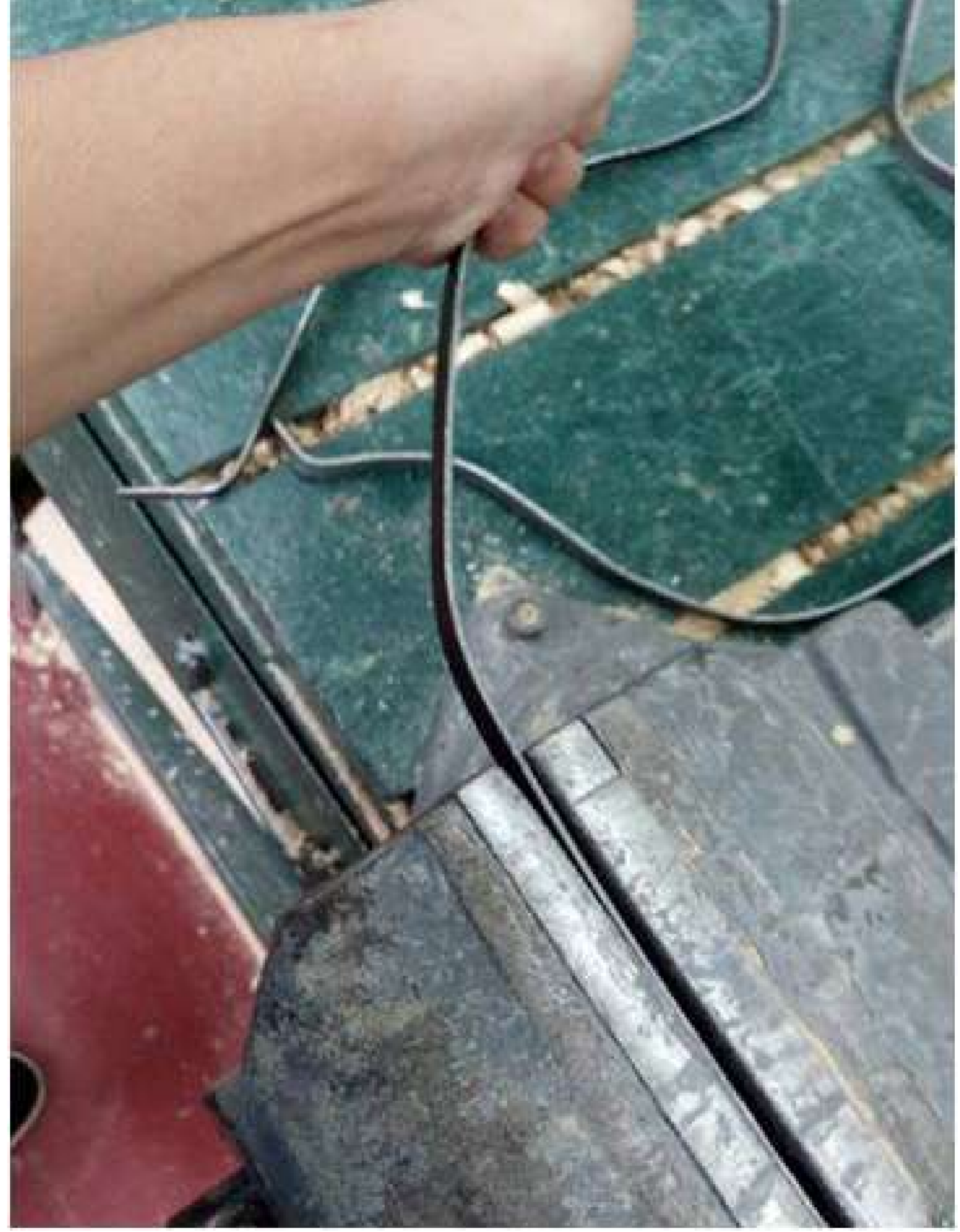



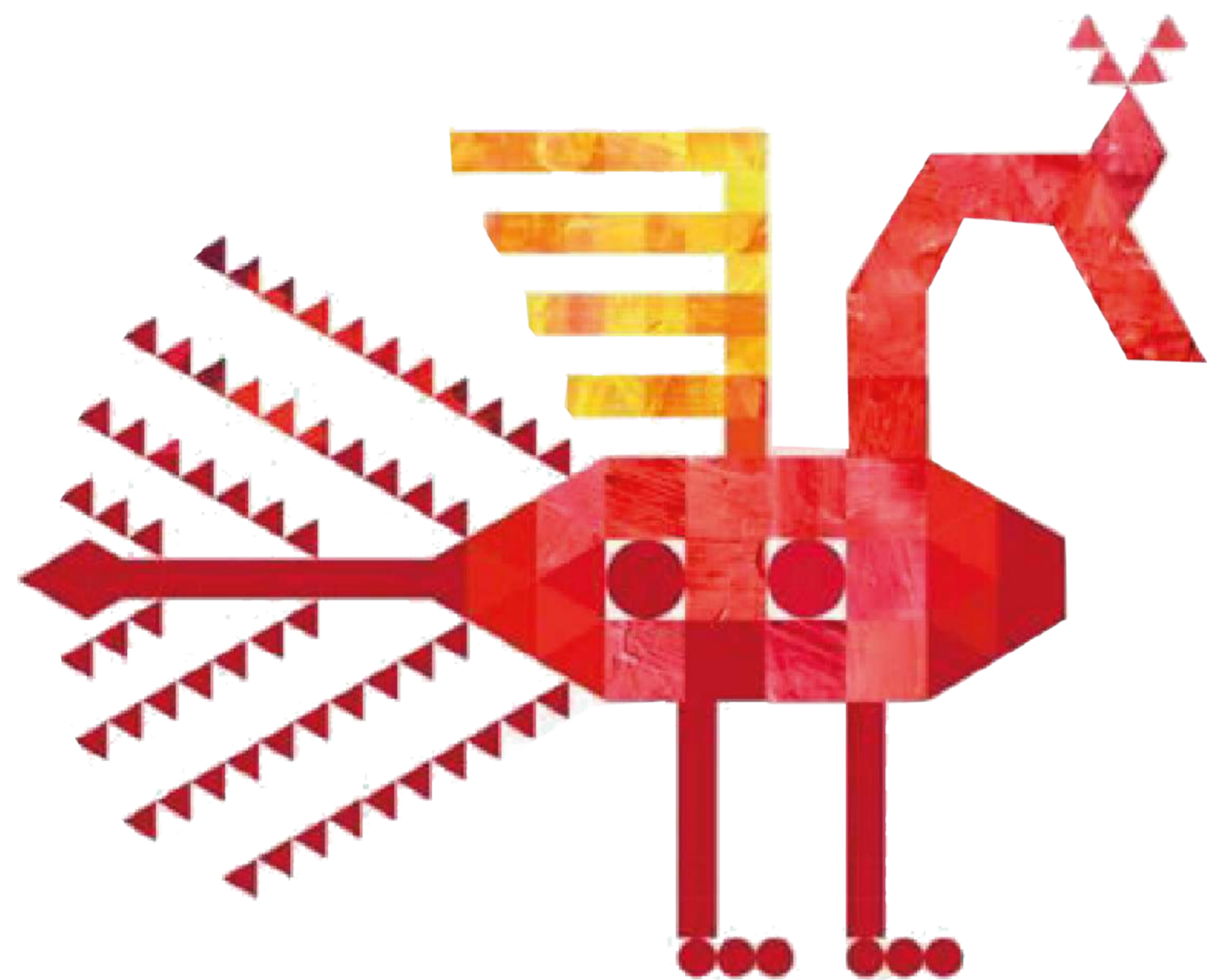

Номинация Промышленный дизайн

Диплом 1 степени

командное исполнение

ДТ "Кванториум" СвЖД | Екатеринбург | Март 2020



Андреев Никифор
Колычев Лев
Кочерова Дарья
Максимова Надежда
Терещенко Константин
Екатеринбург
Дизайн бутылки для воды
«ICEBERG»

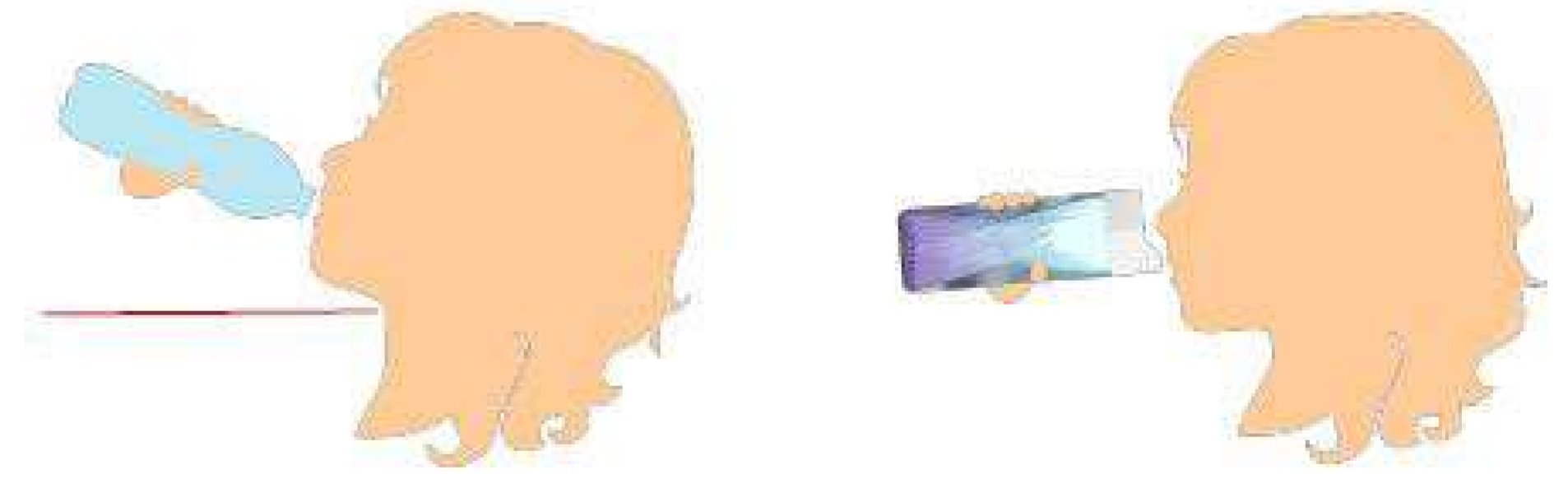
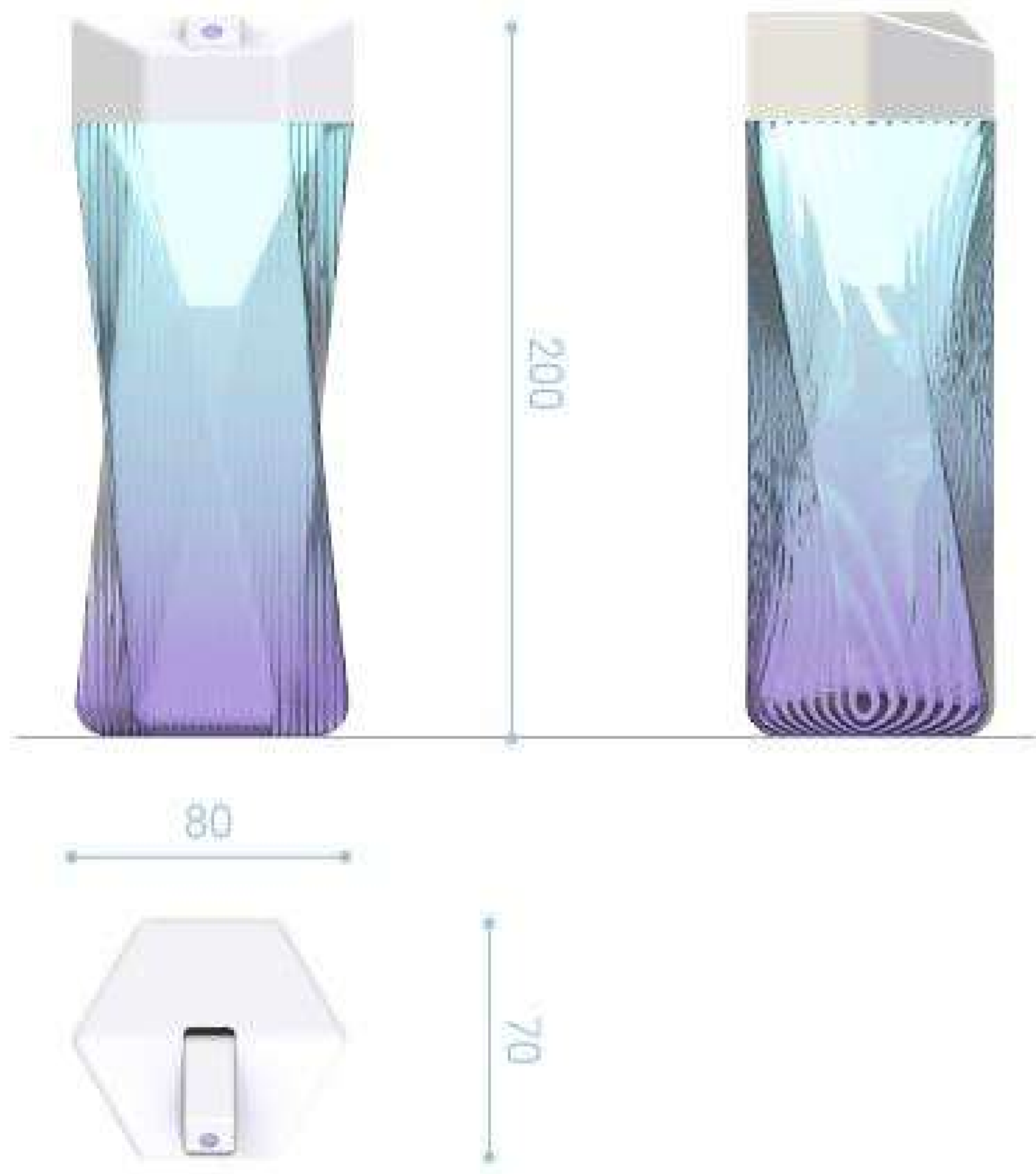



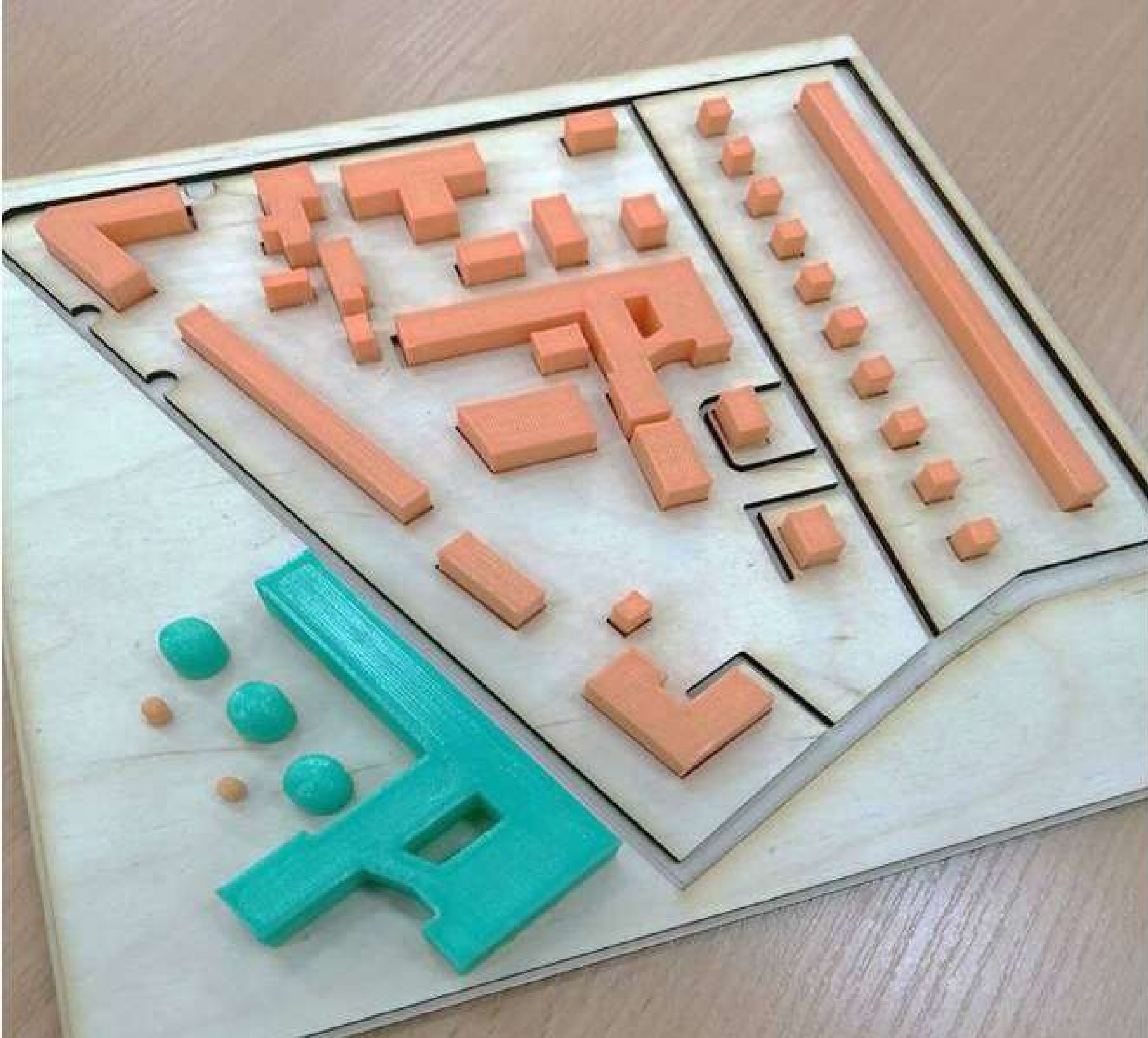

Смирнова Карина
Михина Диана
Жевницкая Ариадна
Лифанова Татьяна
Ягодкин Евгений
Смирнов Матвей
Кострома
Проект «Город слепых»

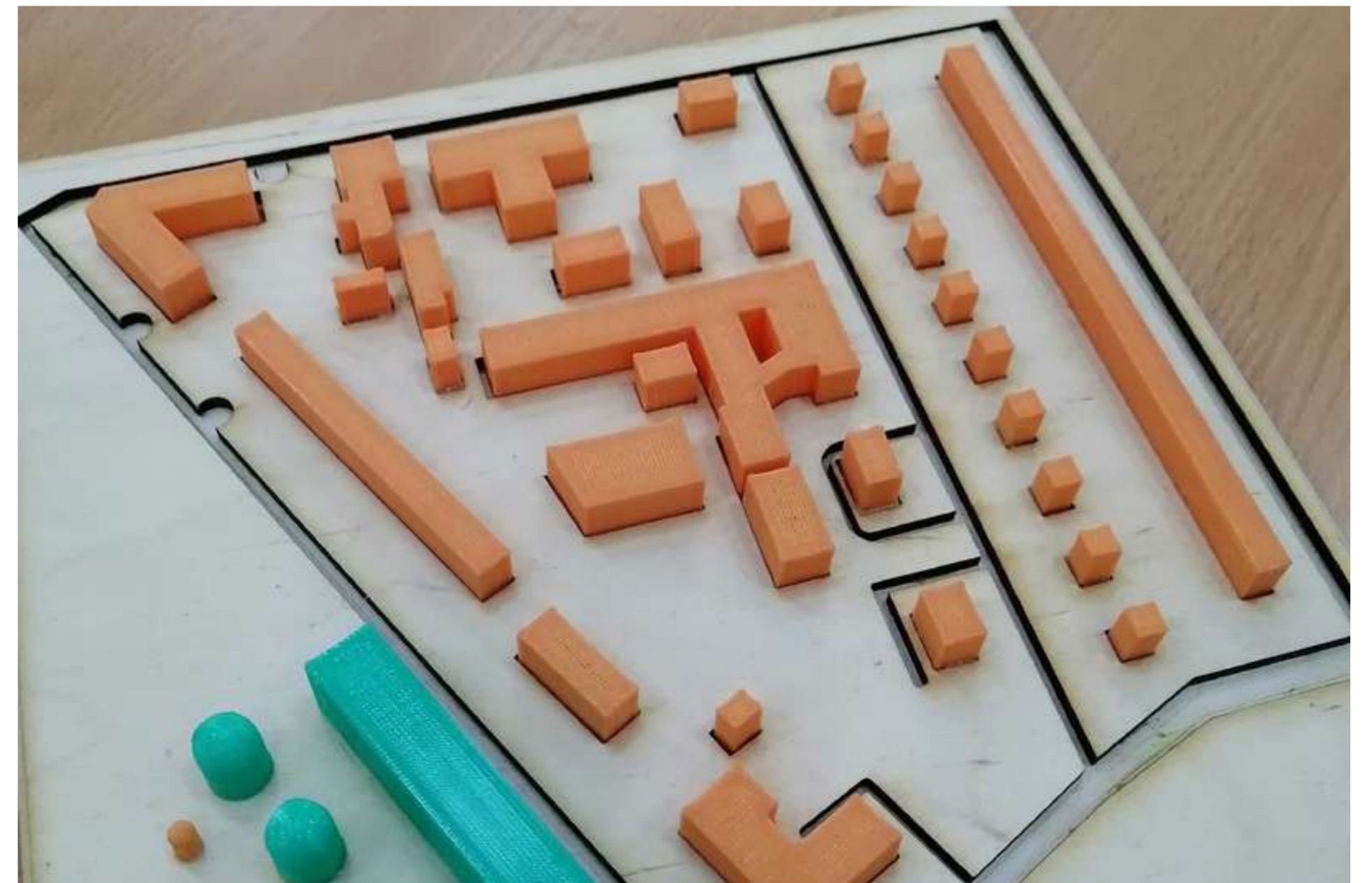
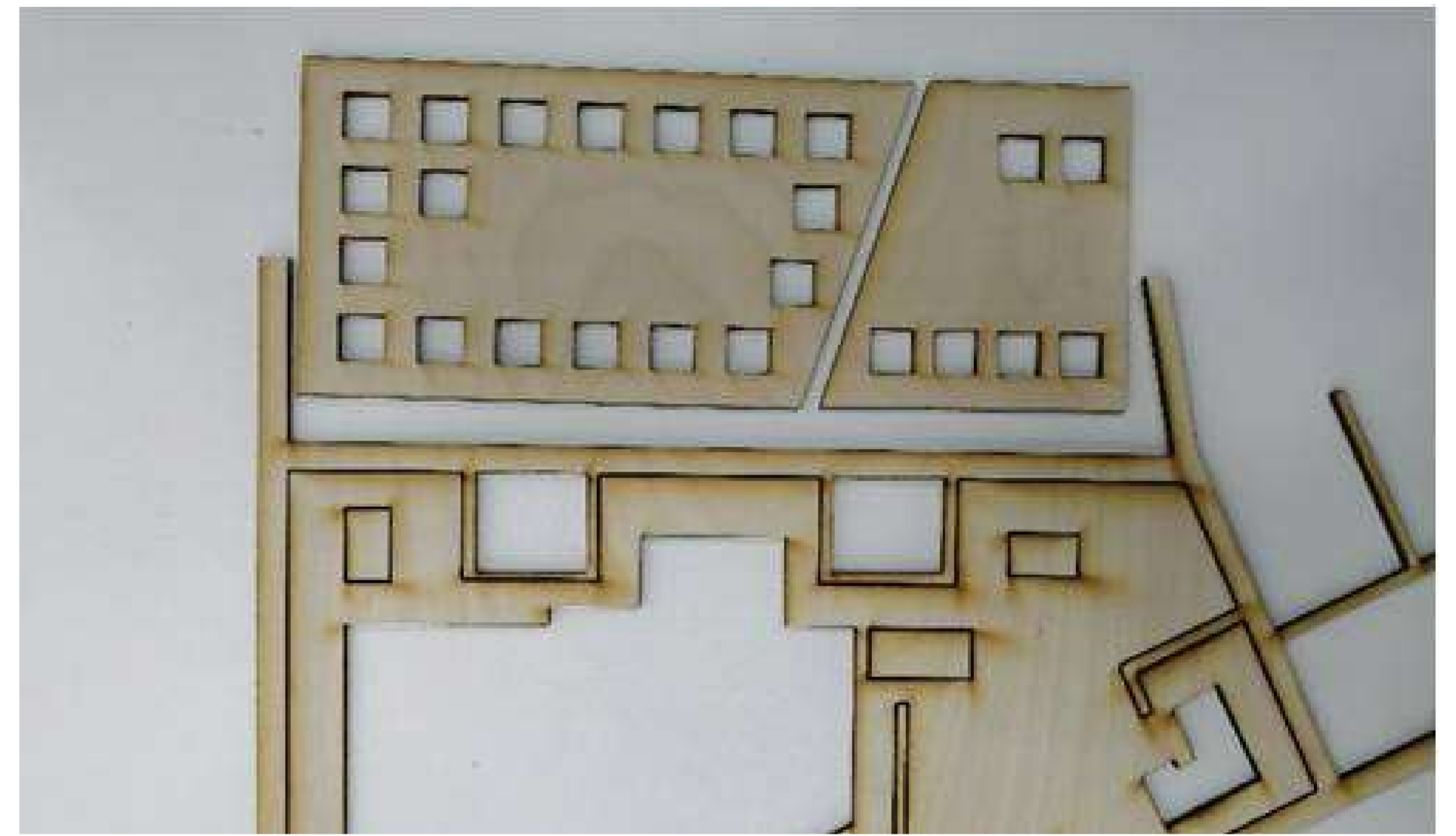

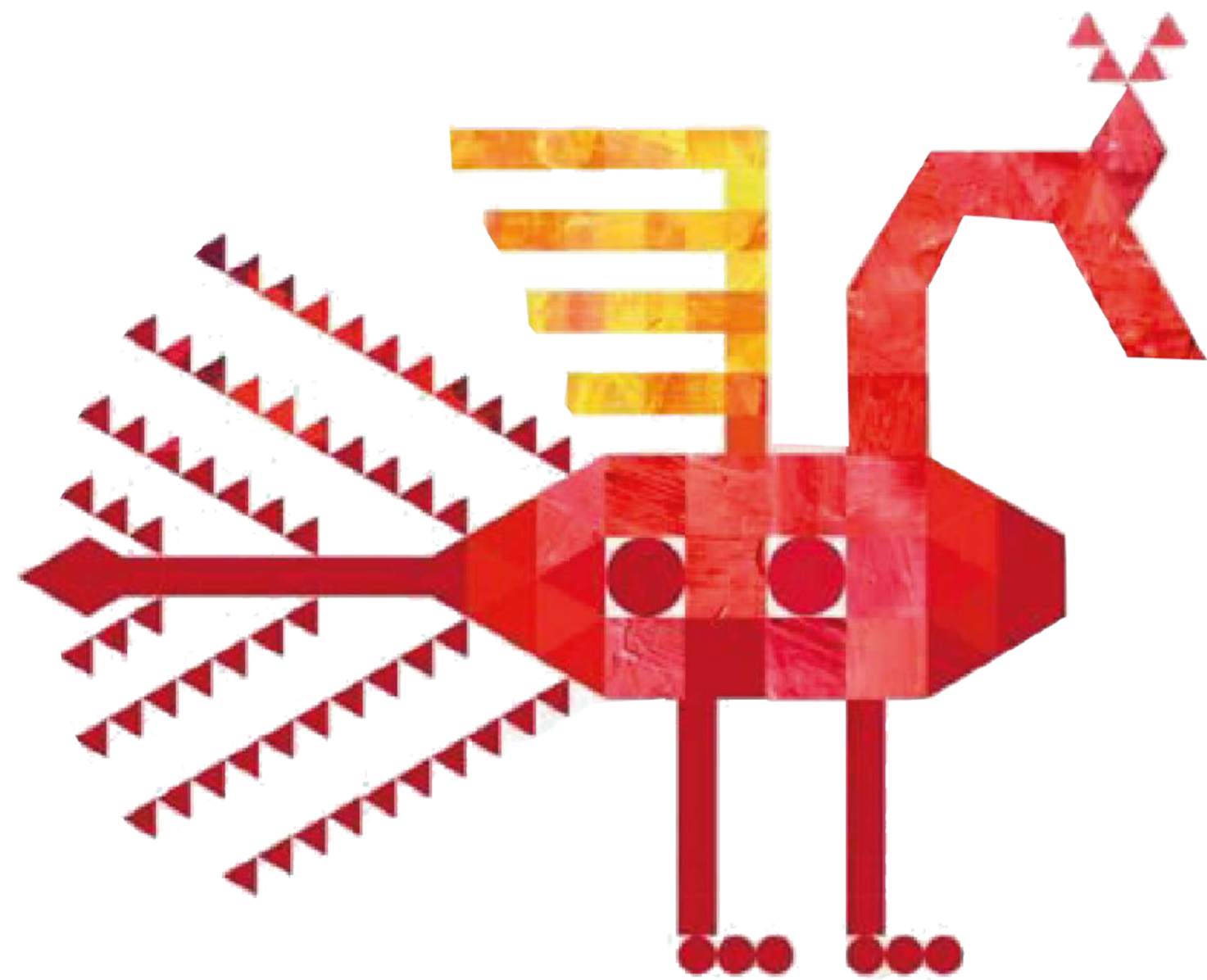

Номинация Промышленный дизайн

Диплом 2 степени

командное исполнение



Артюх Глеб
Бастрикова Елизавета
Филатова Алёна
Тихонов Илья
Владимир
Проект «Крытая вело-парковка»









Буркова Анна

Шукаева Олеся

Соколов Марат

Кострома

Проект «Сервировка стола
для незрячих людей»



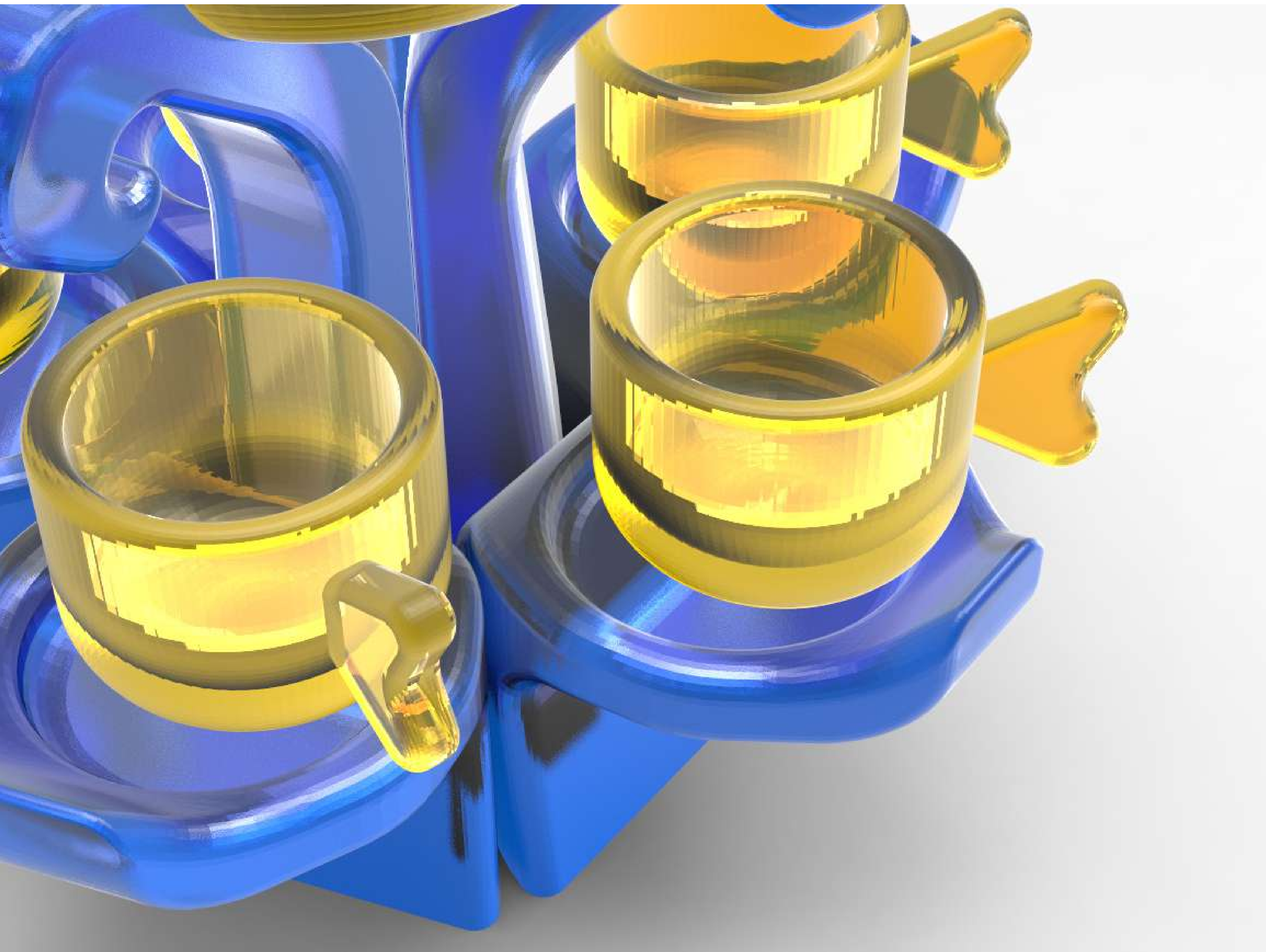

Васильева Анна
Кашбуллина Элина
Уфа
Подарочный набор
«Чайная царица»

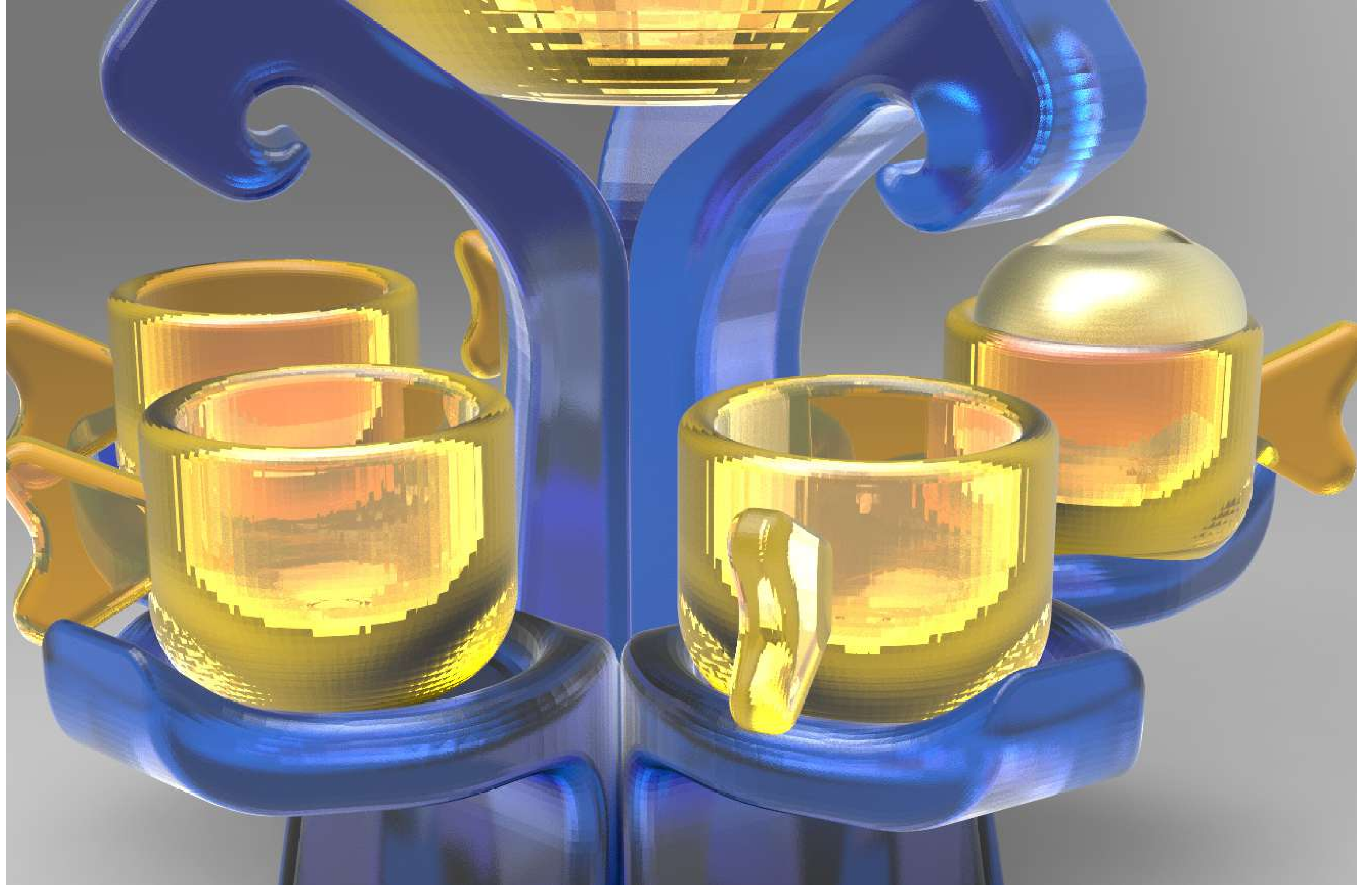

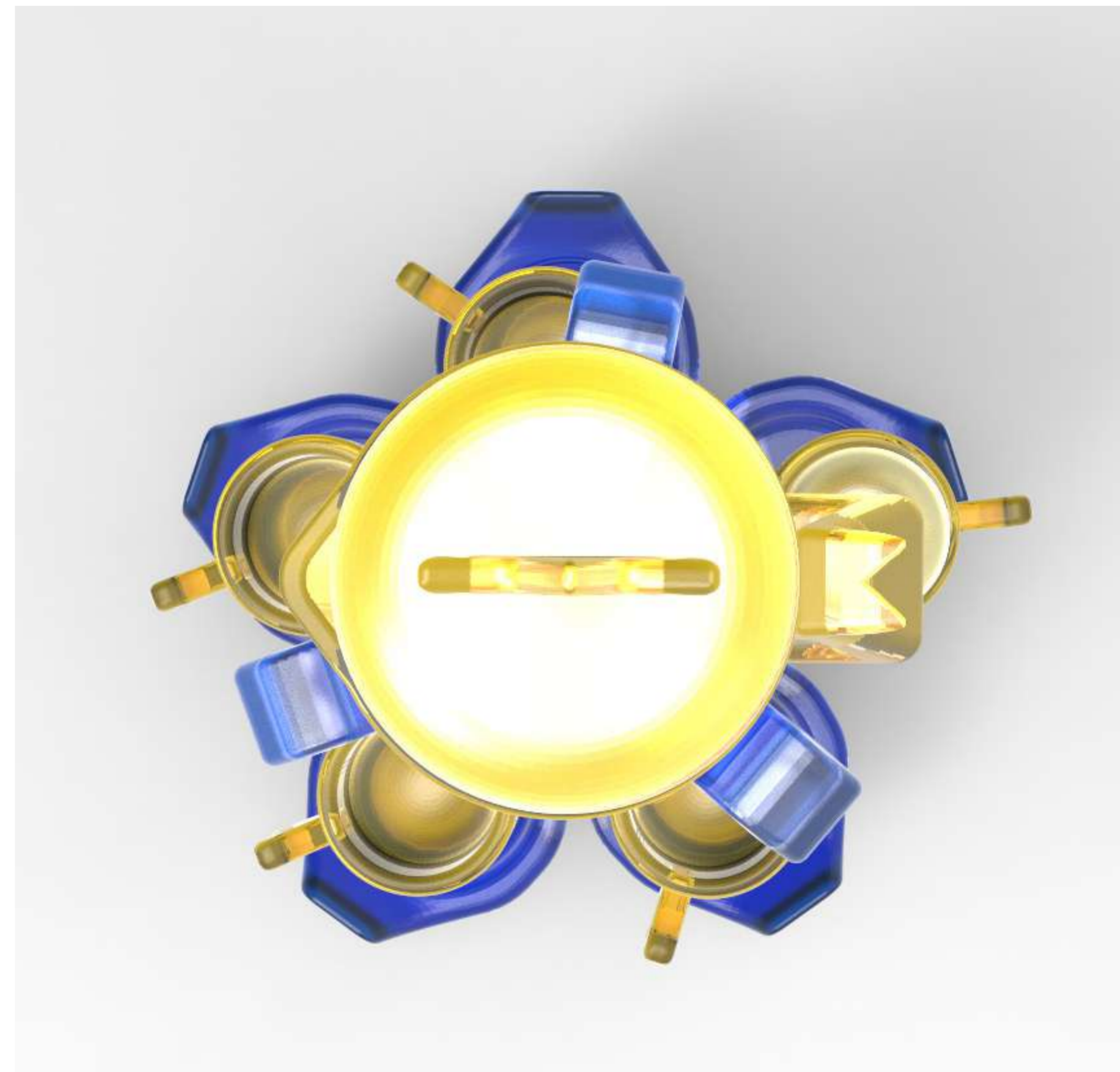
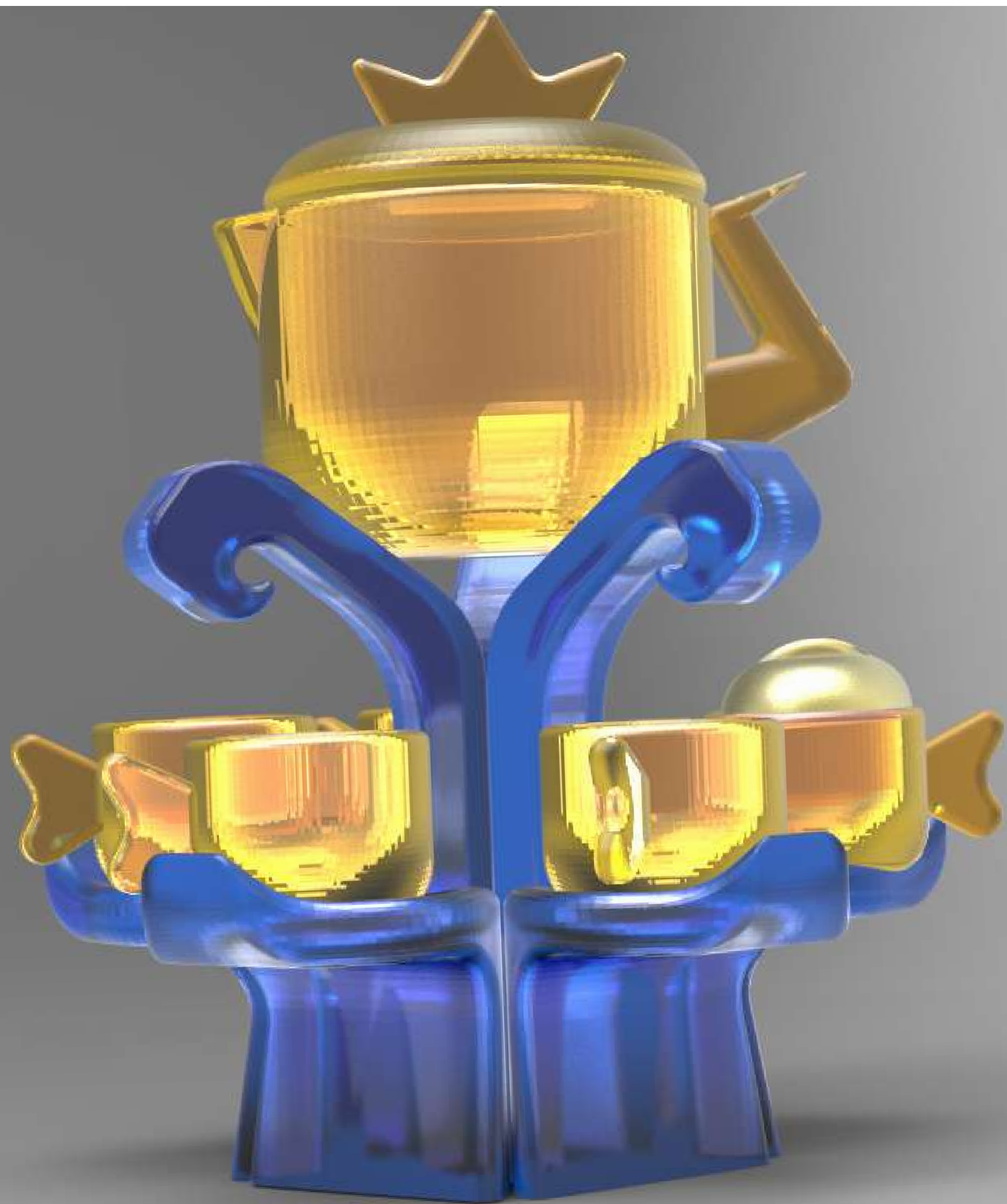



Бершауэр Александра
Сальникова Полина
Немакина Вероника
Федорова Дарья
Федорова Полина
Углич, Ярославская обл.
Проект детского кафе «Сказка»



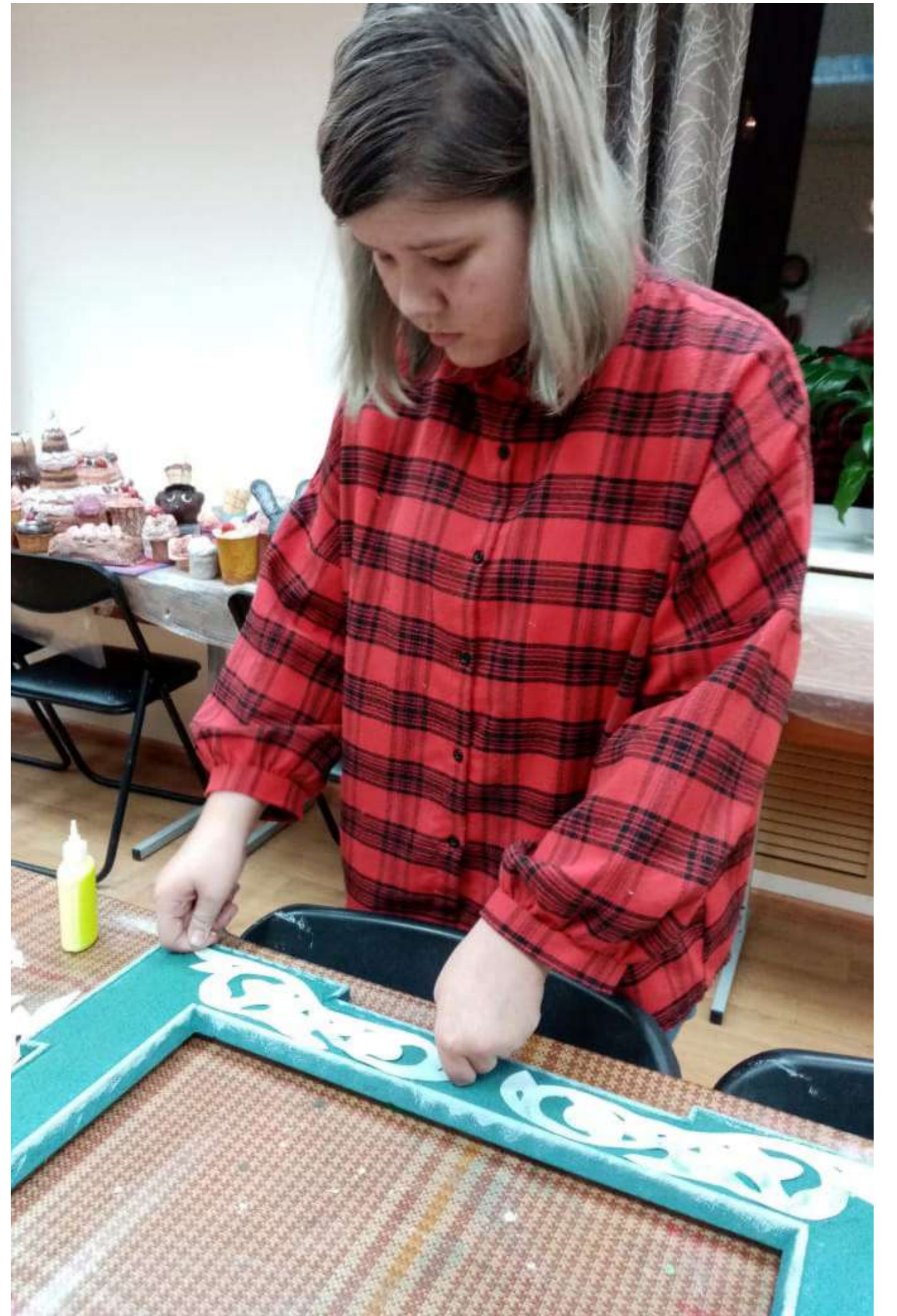





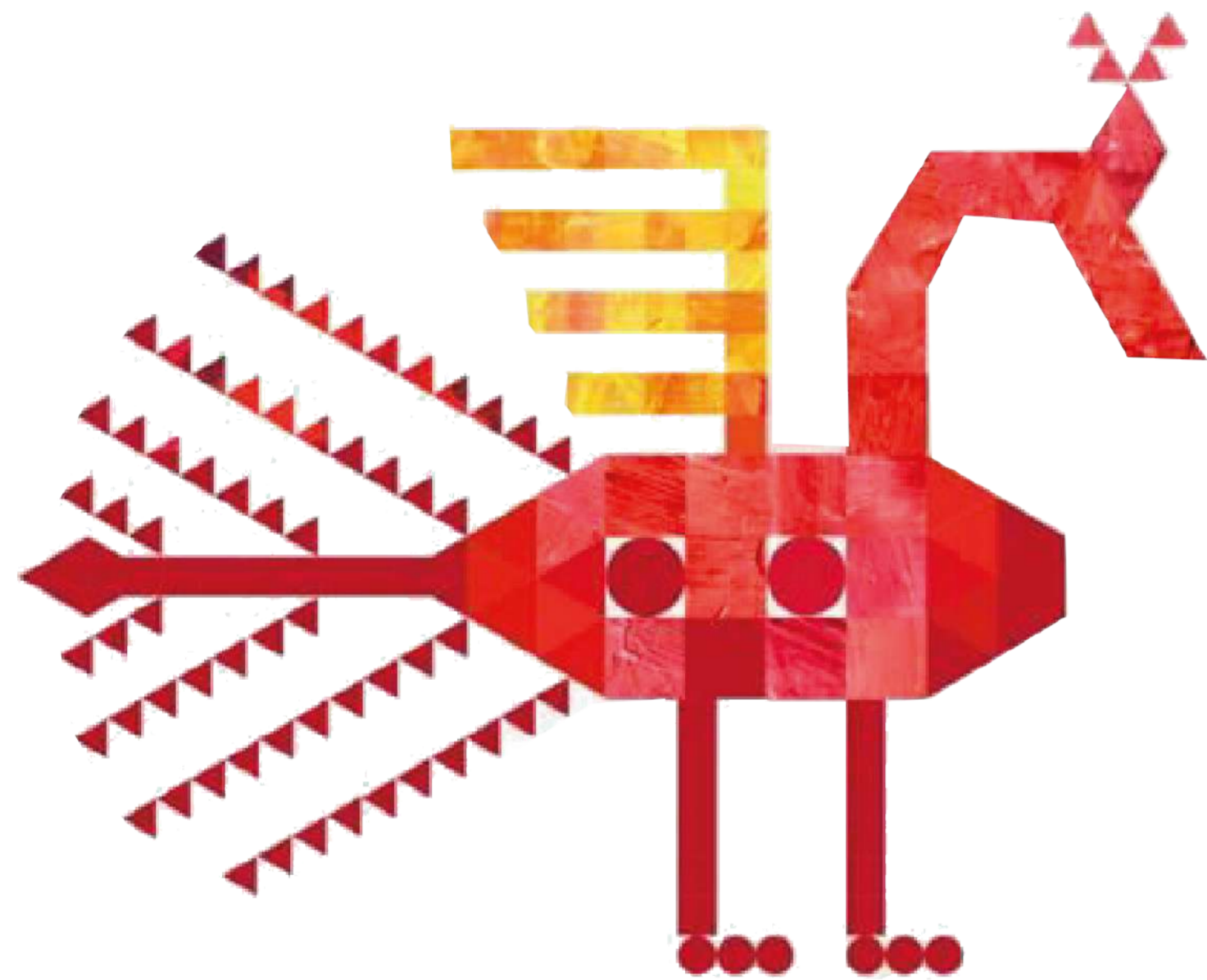

Номинация Промышленный дизайн

Диплом 3 степени

командное исполнение



Данилова Вера
Сайфутдинова Сафина,
Владимир
Проект «Автоматизированный
гардероб для кукольного театра»







Данилов Серафим
Семёнов Александр
Забков Арсений Иваново
«Пенал аномалий» или
загадочный дневник-пенал

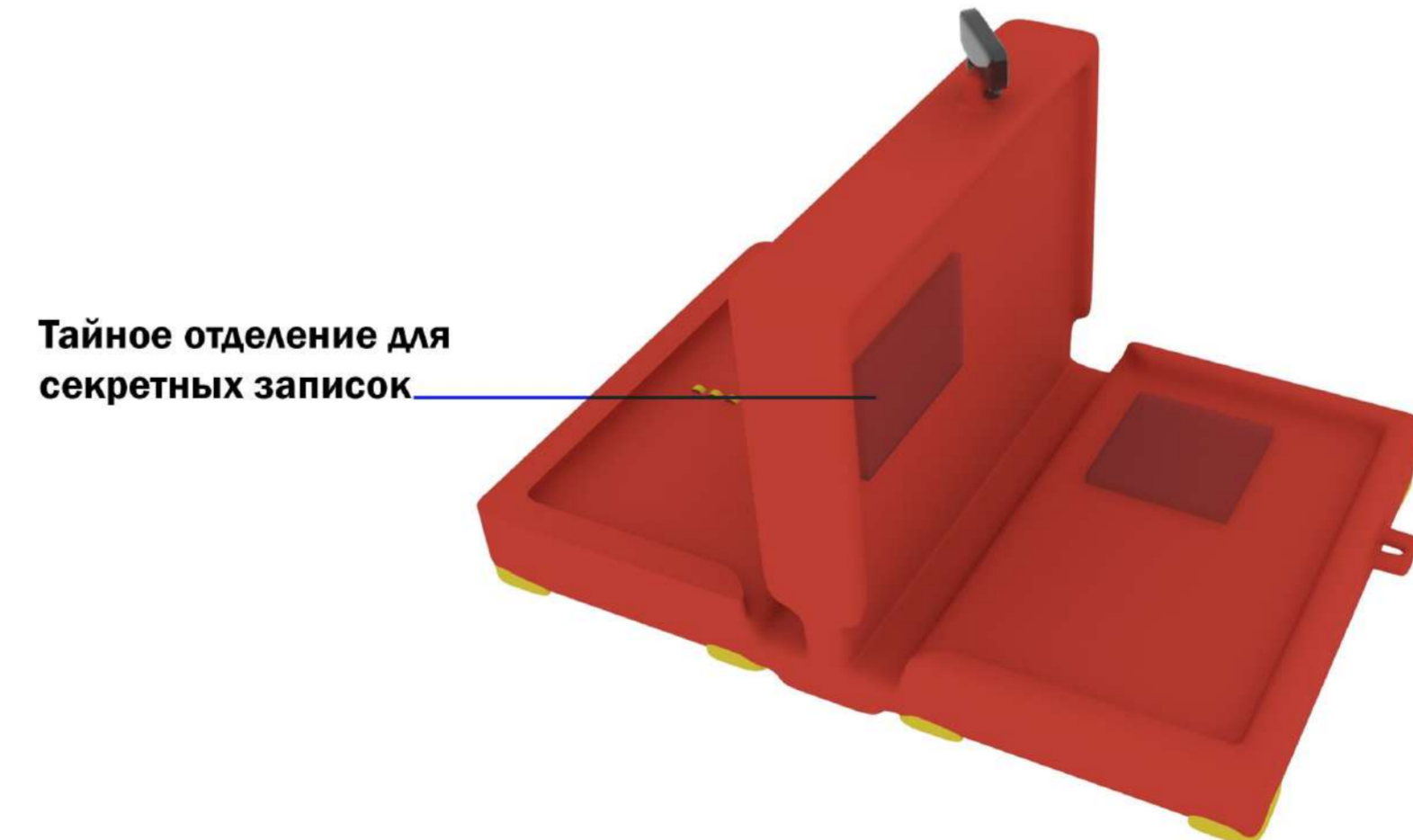
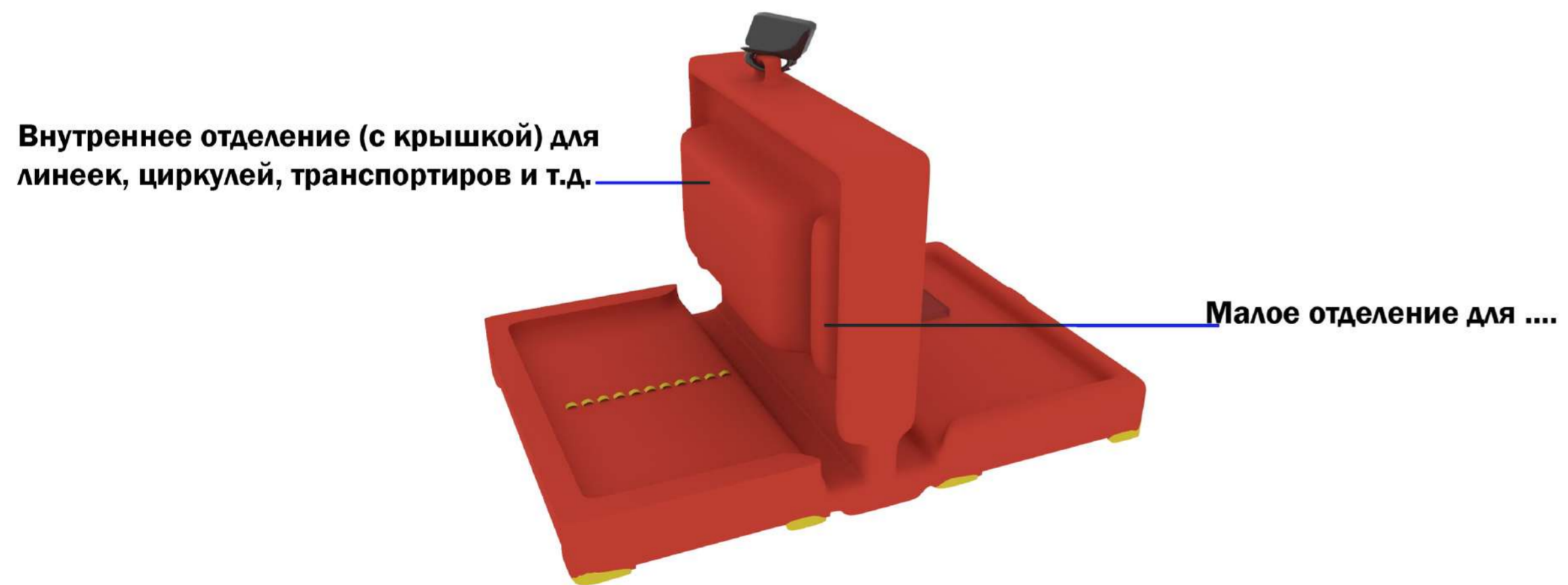
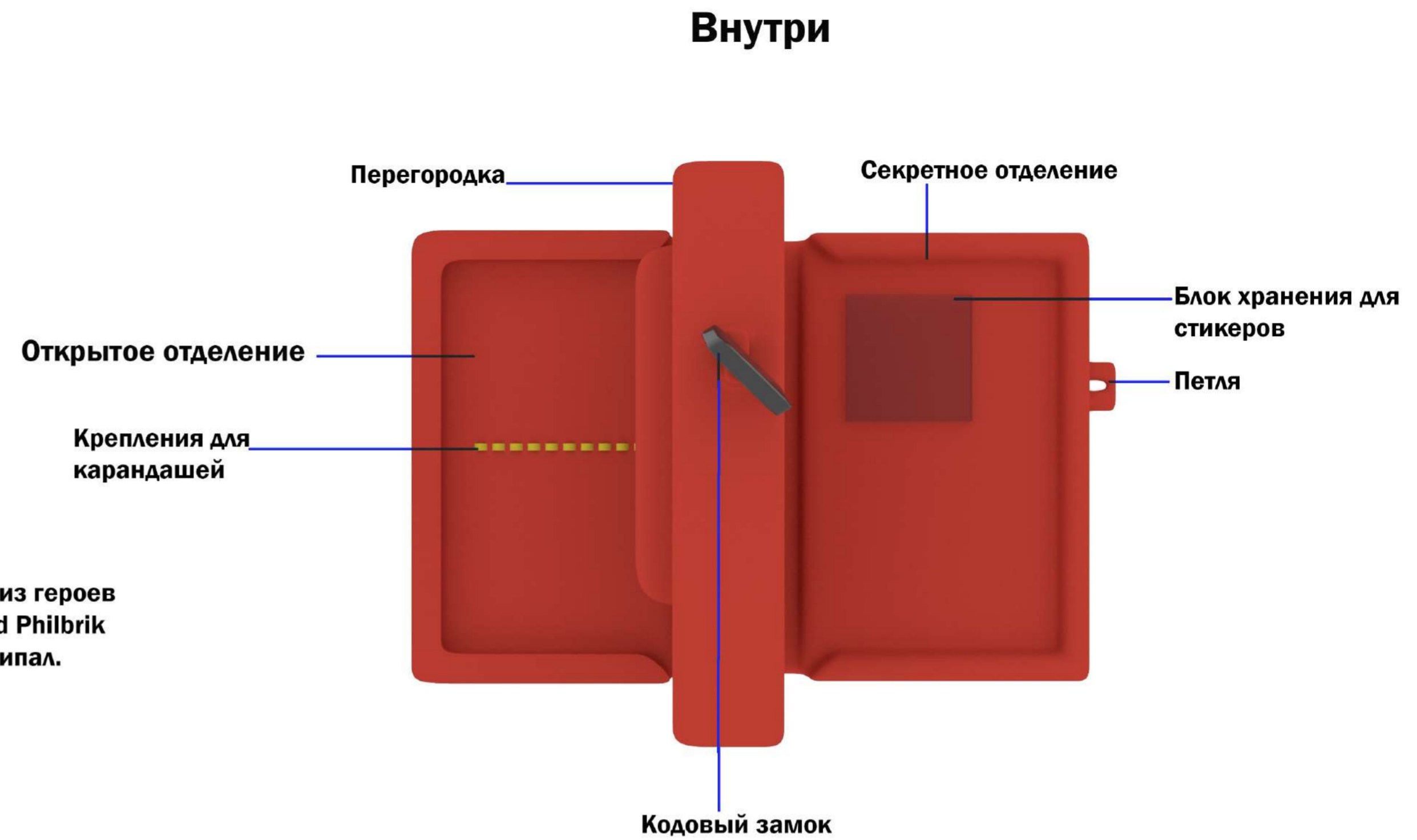
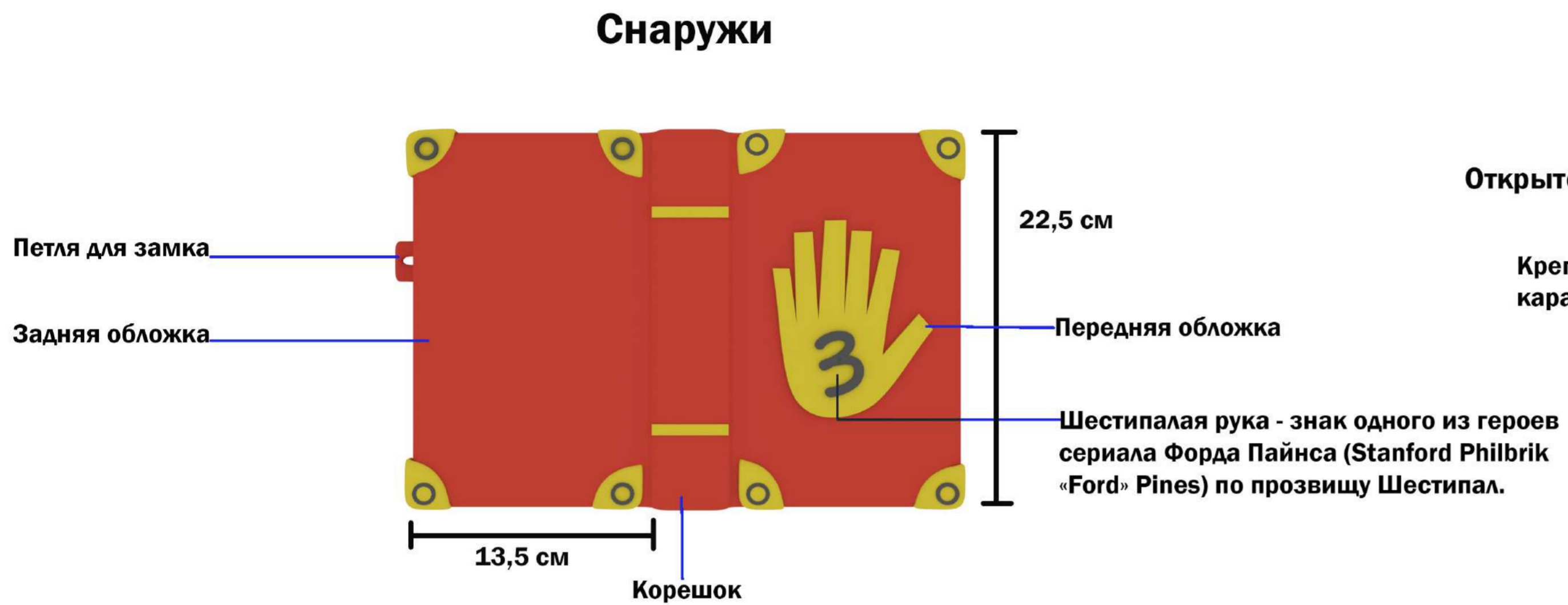

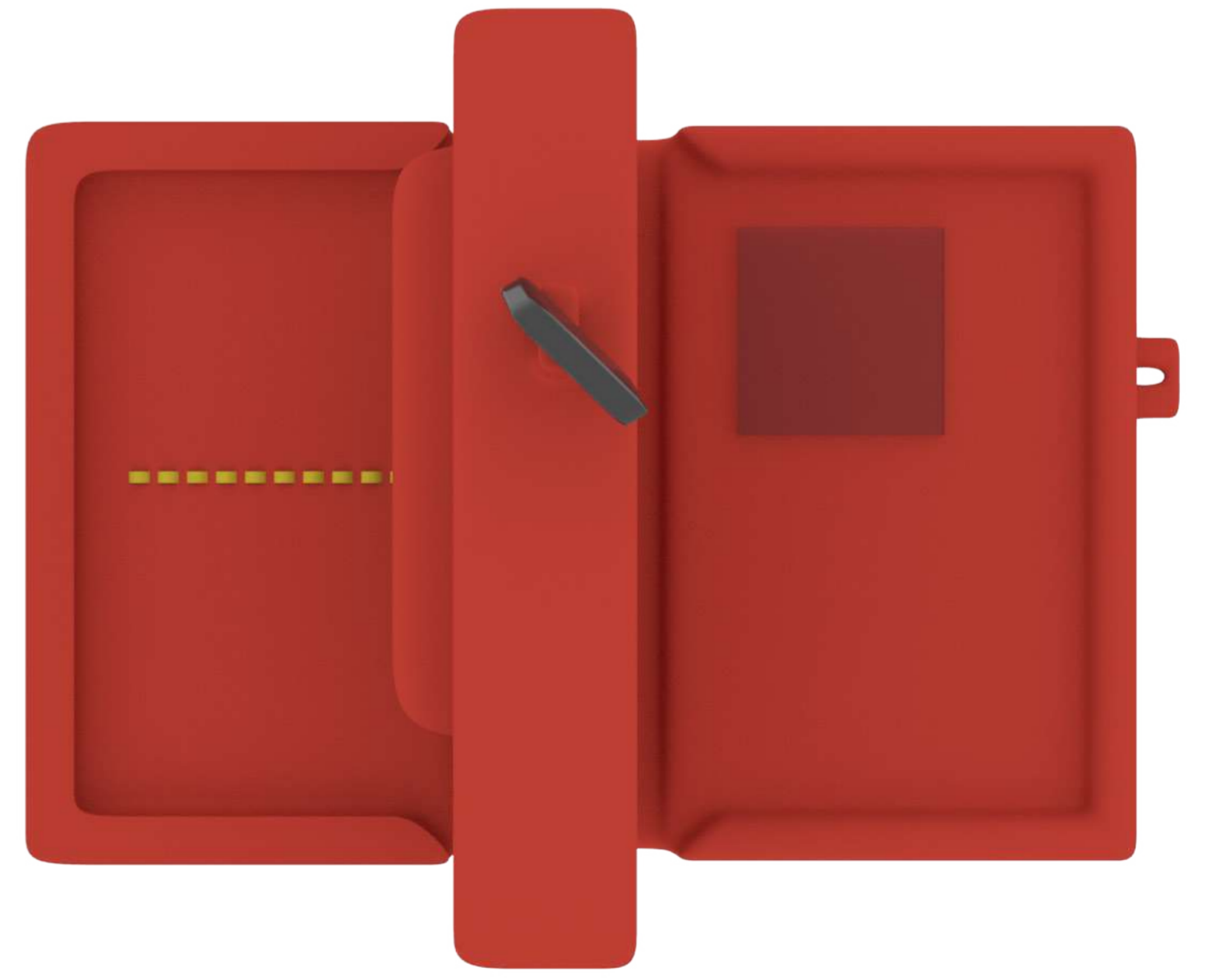
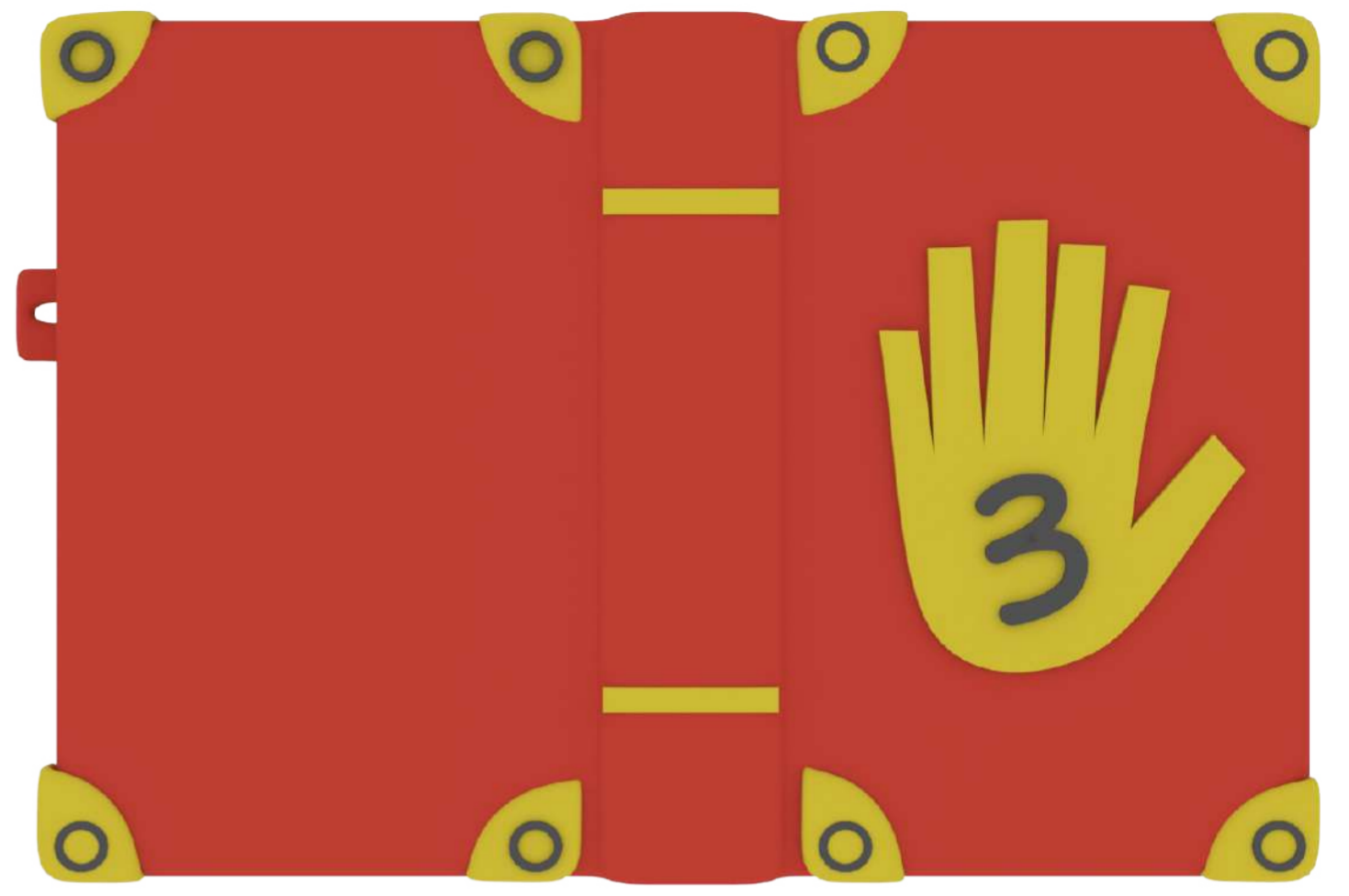
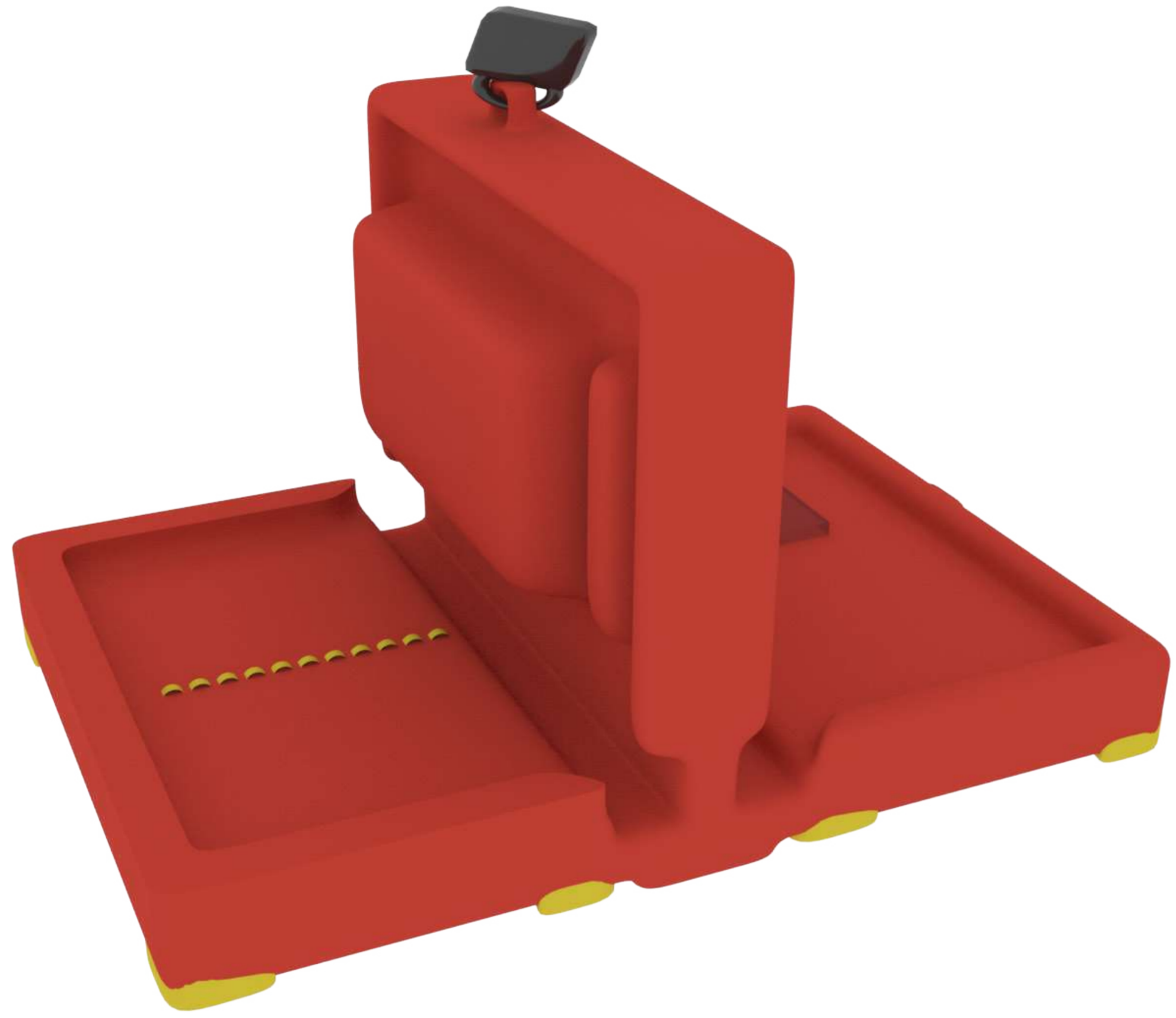

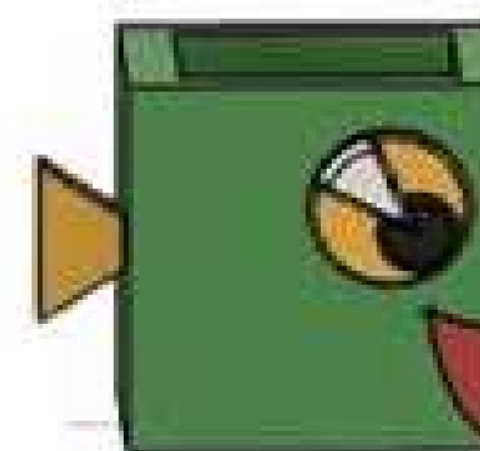
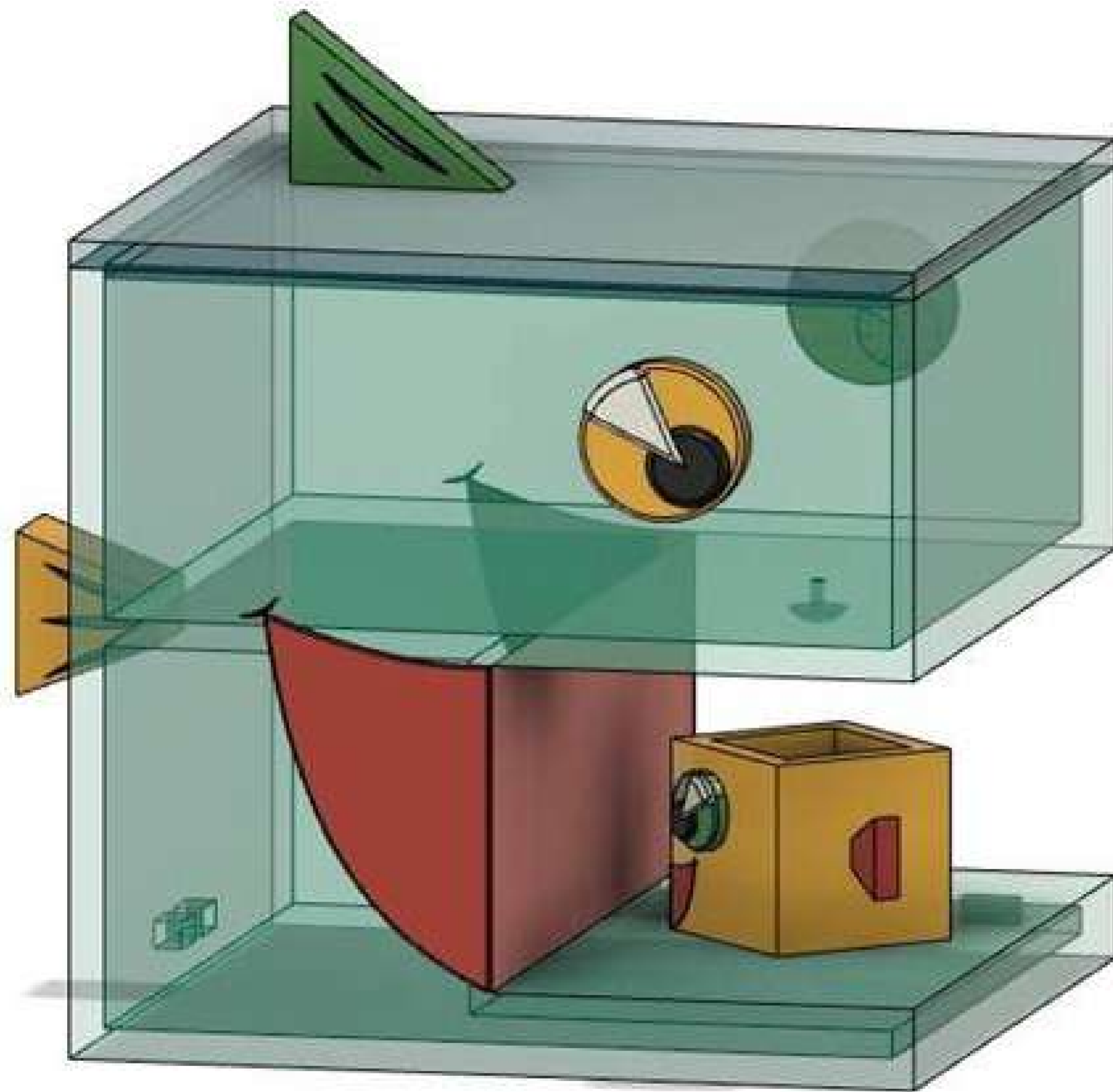

Коркина Татьяна
Вершинин Артемий
Кирово-Чепецк,
Кировская область
Прототип набора для
питьевой воды «Рыбки»

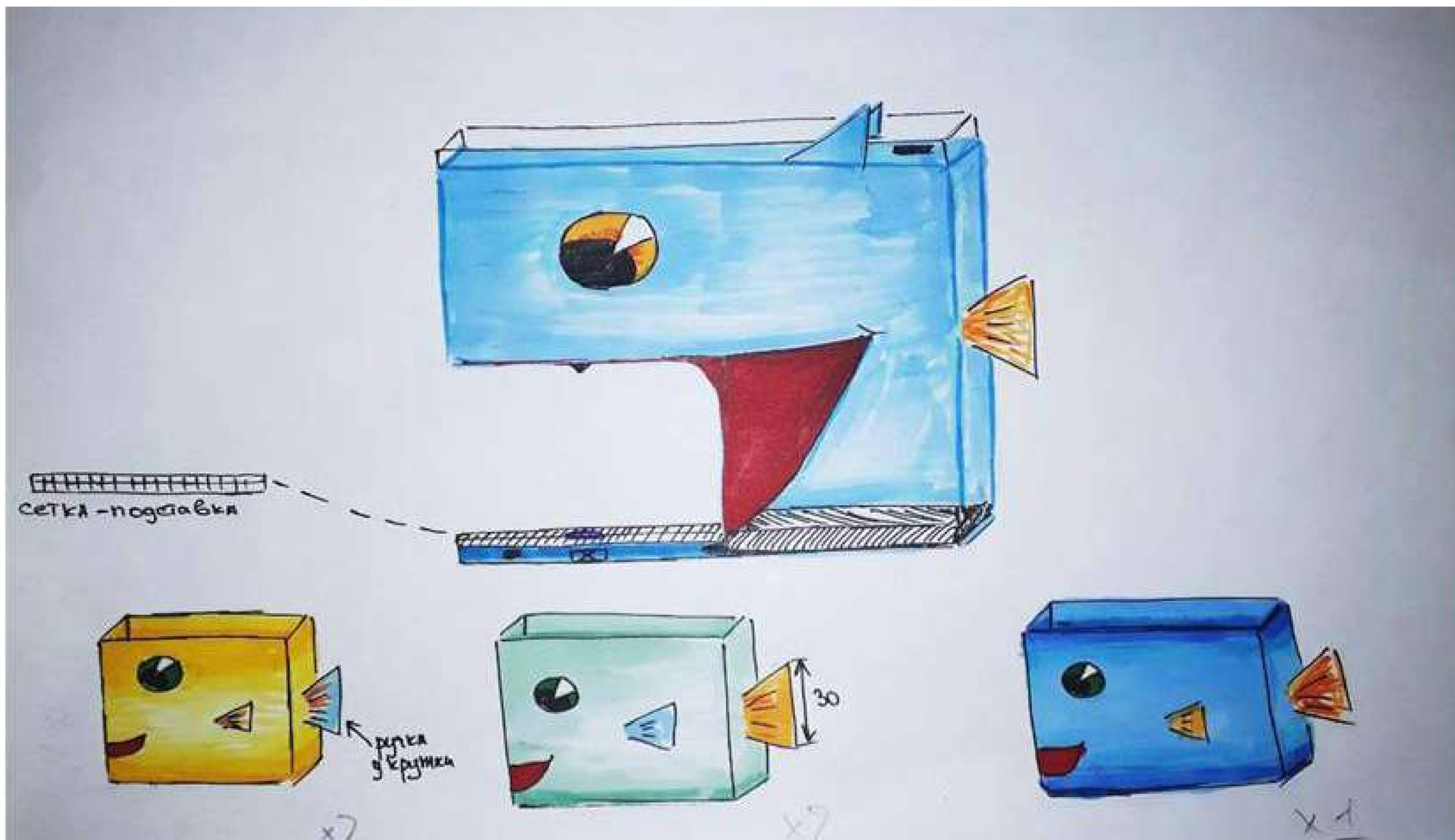

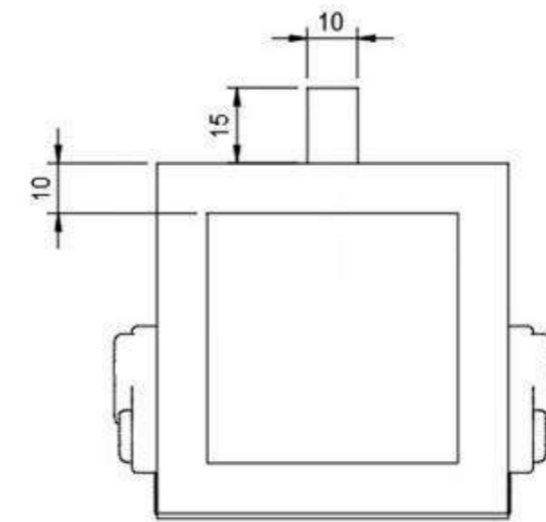
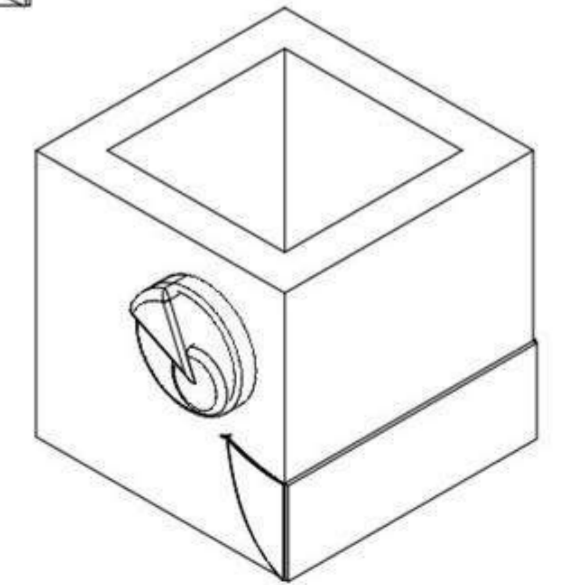
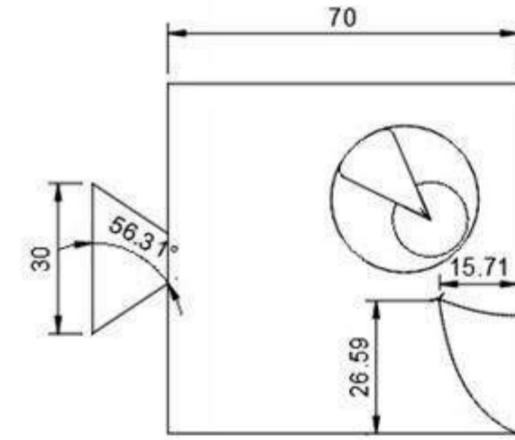
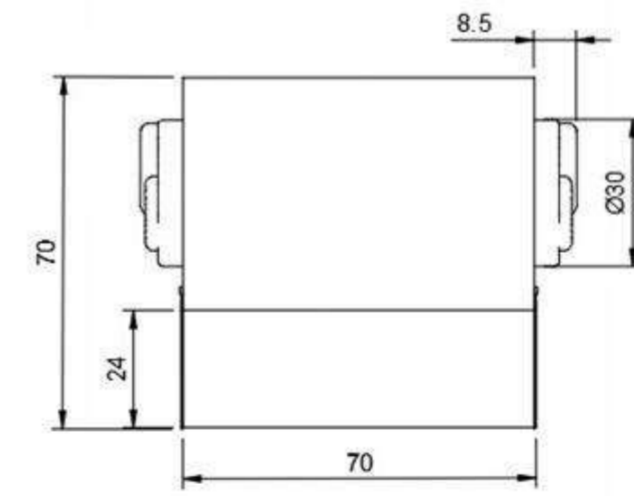
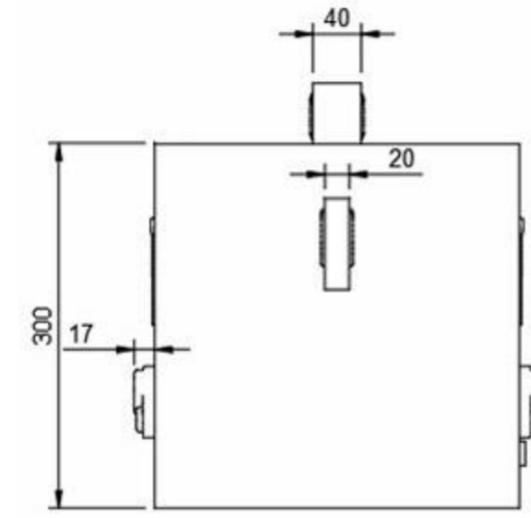
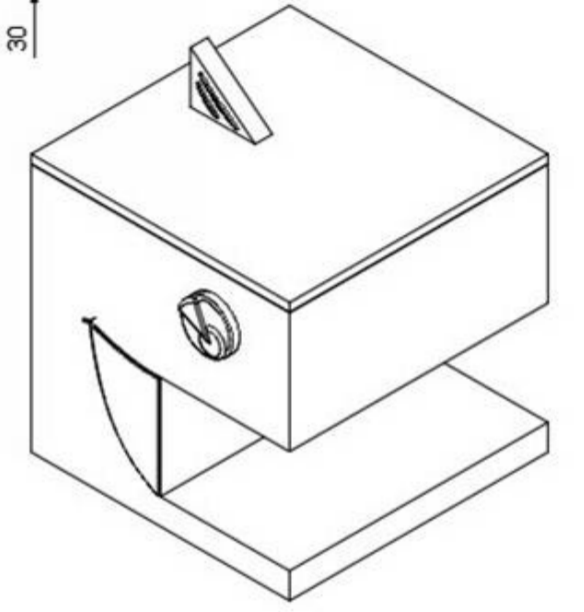
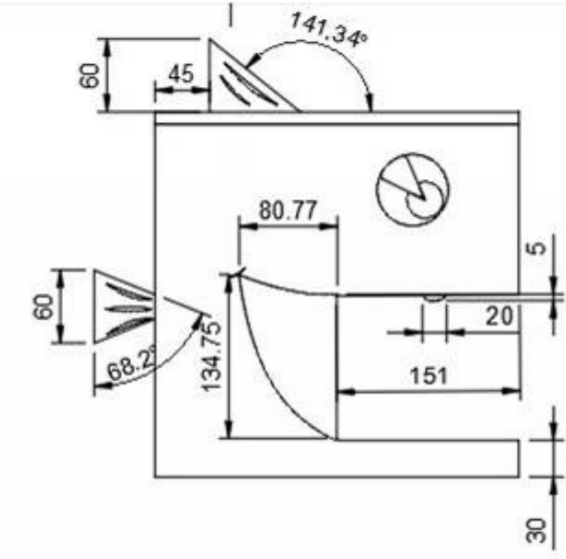
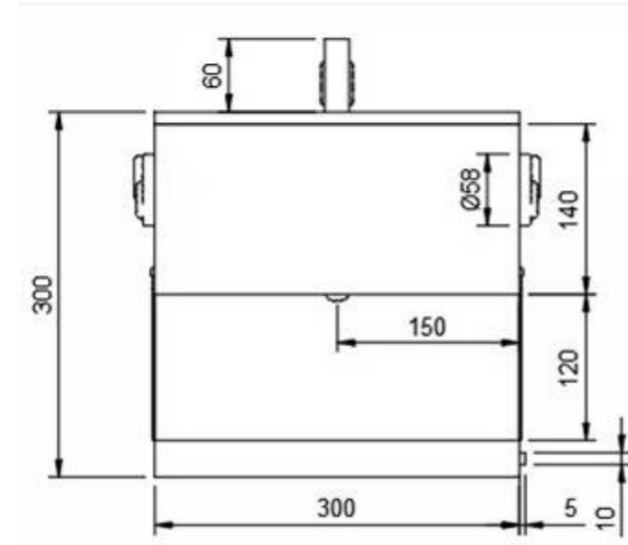
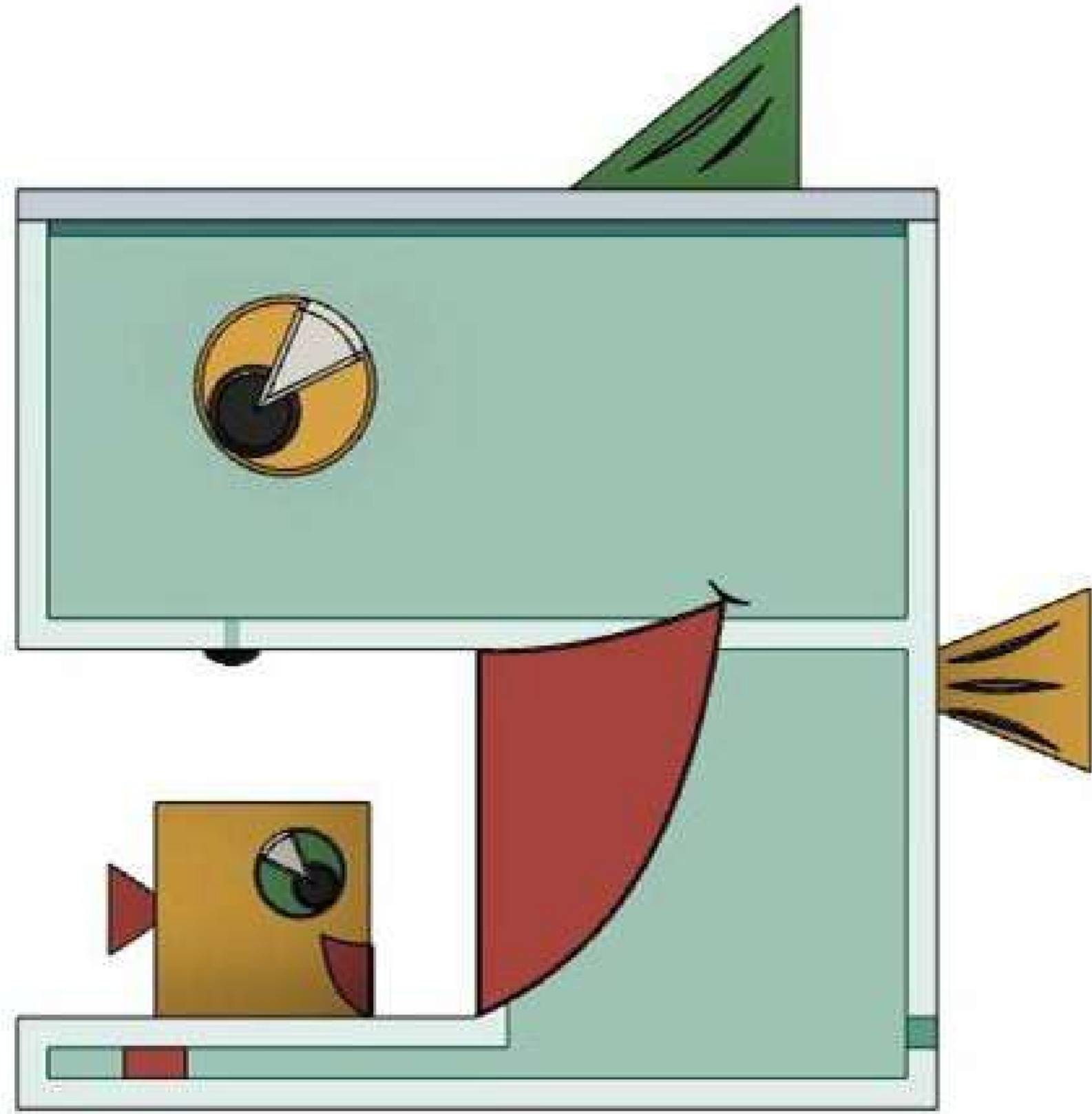
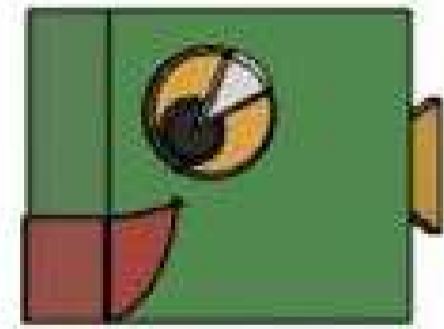

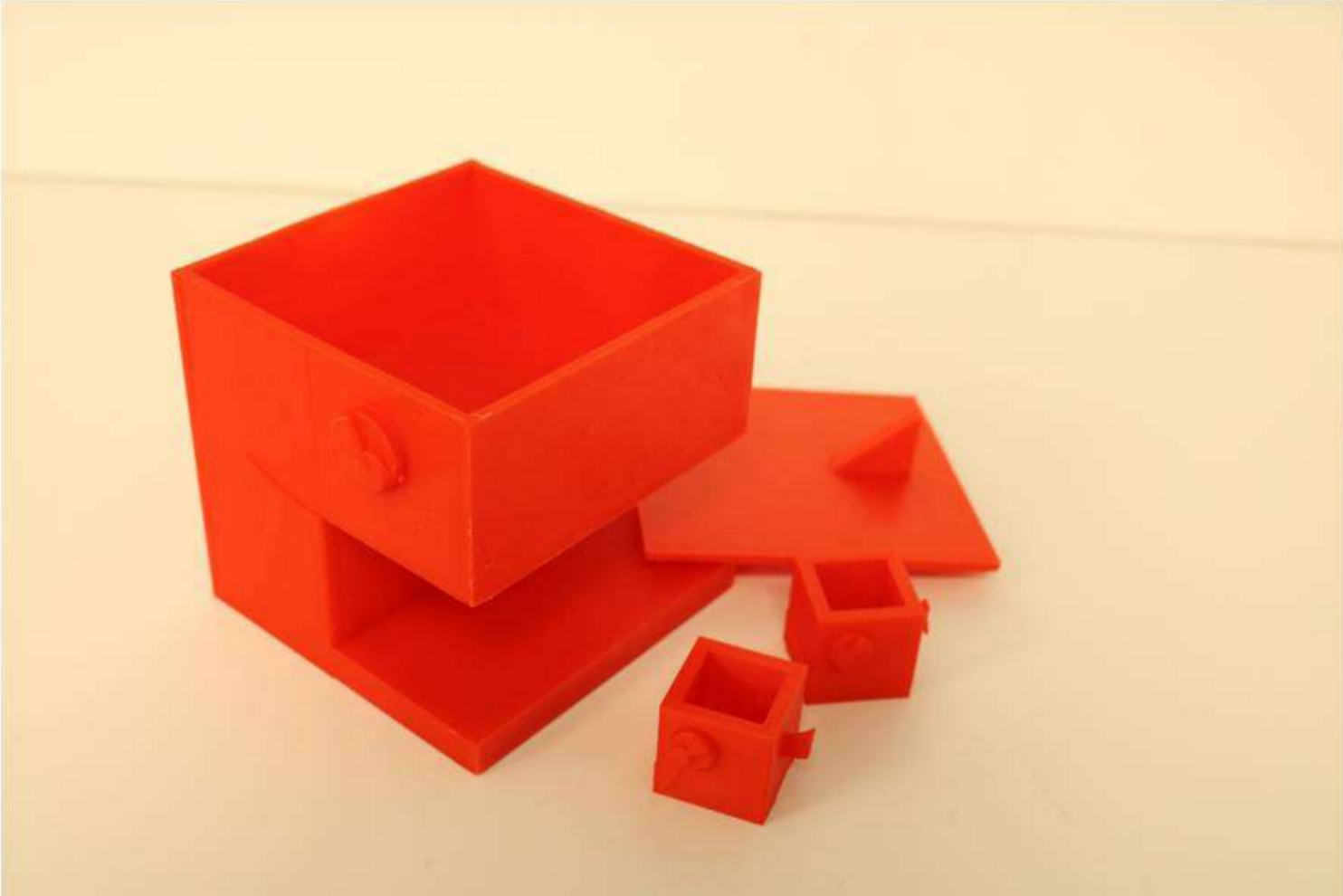
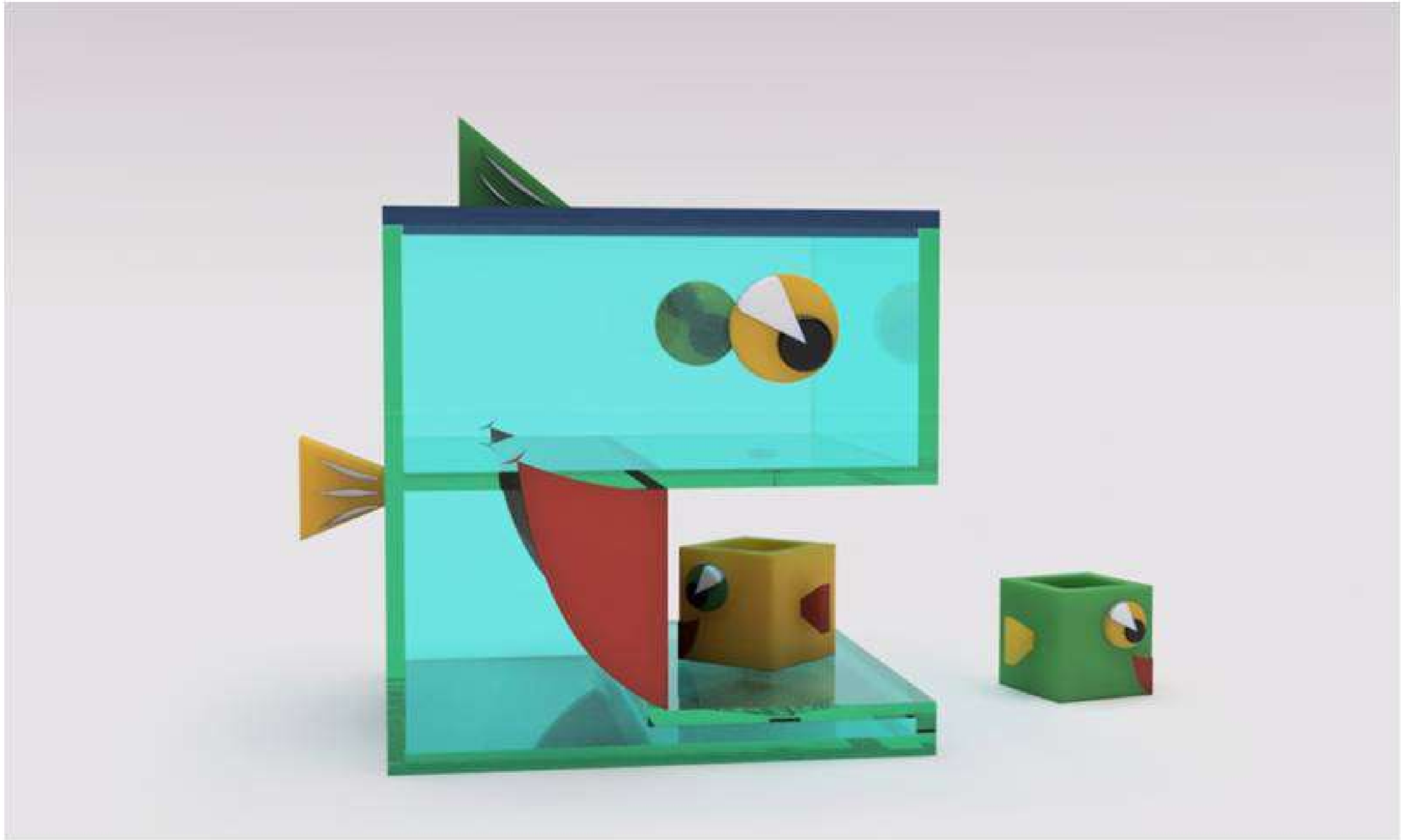



**Терещенко Анастасия, Митина Елизавета,
Соколова Полина, Шешуков Антон**

Кирово-Чепецк, Кировская область

3D-модель и прототип путепровода

«Wonderful fairy tale» для города Кирово-Чепецк

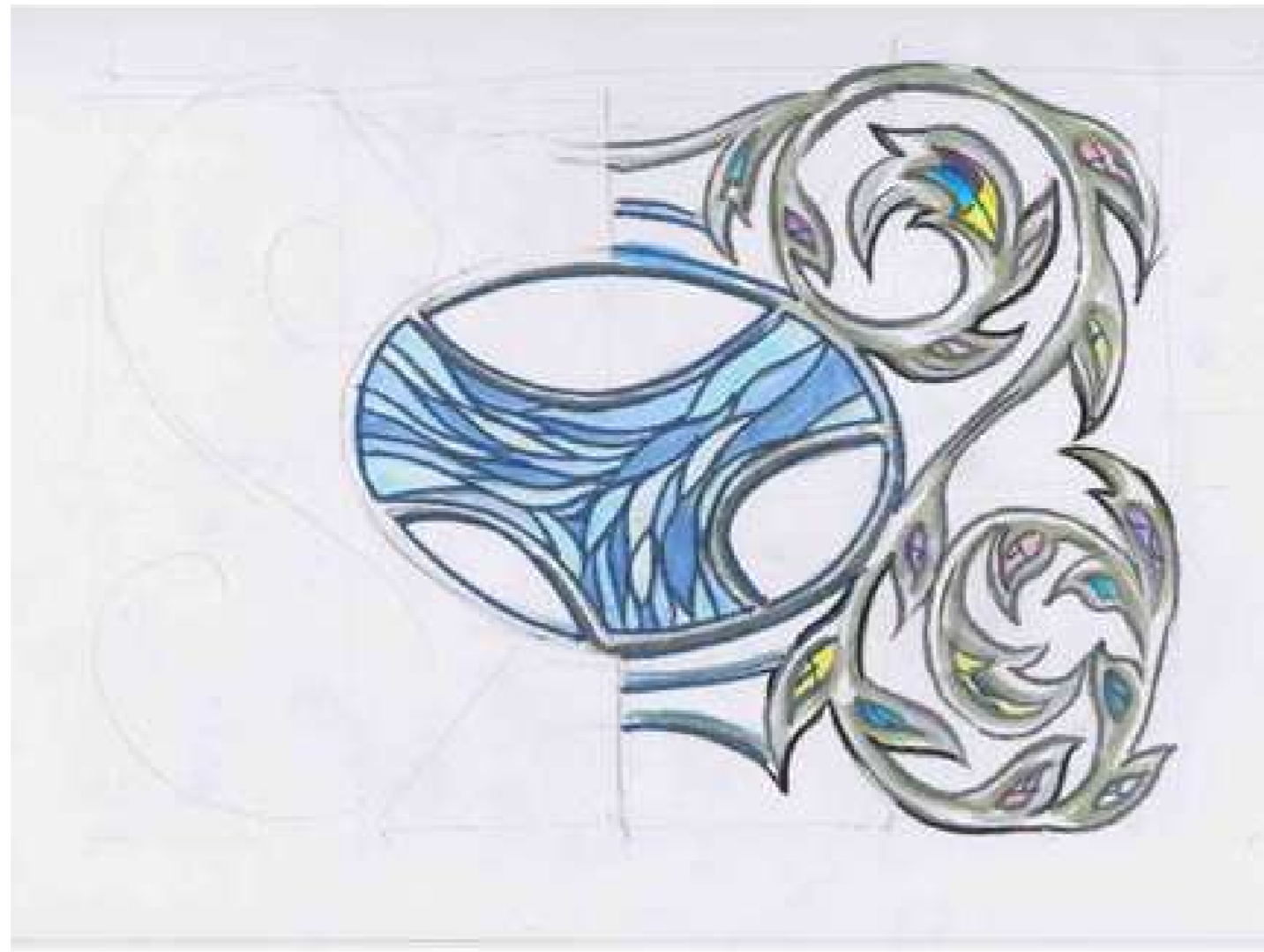



Быстрова Алеся
Соколова Алена

Кострома

Проект «Контейнер для
авиаперевозки собак средних пород»

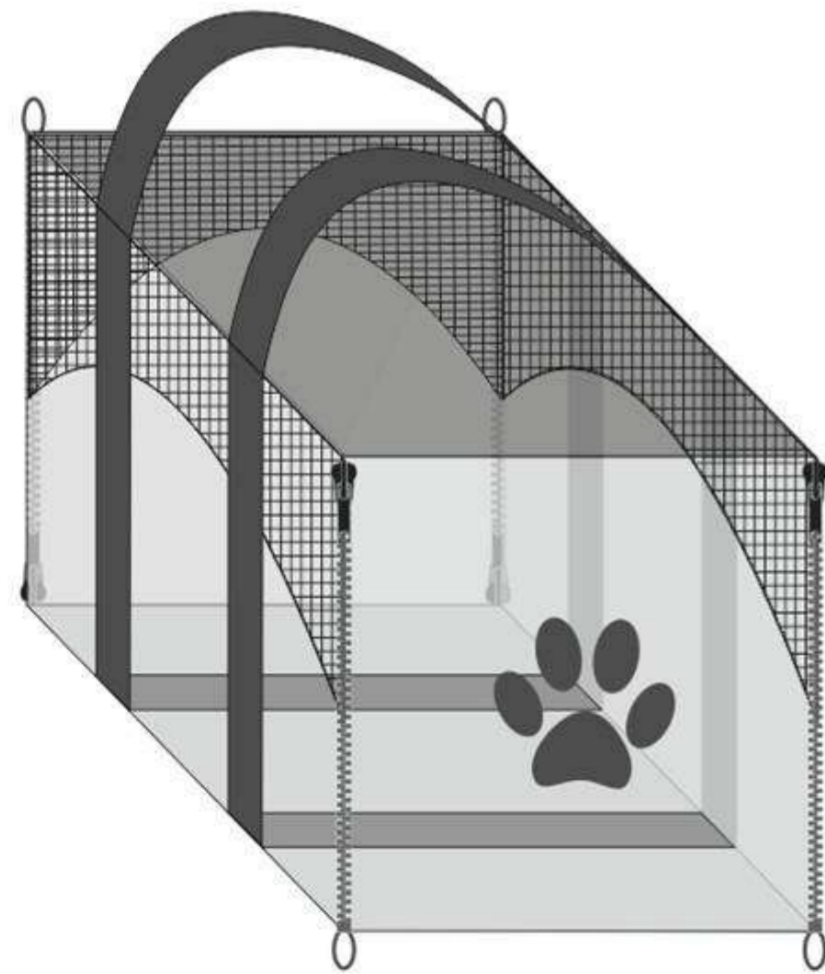
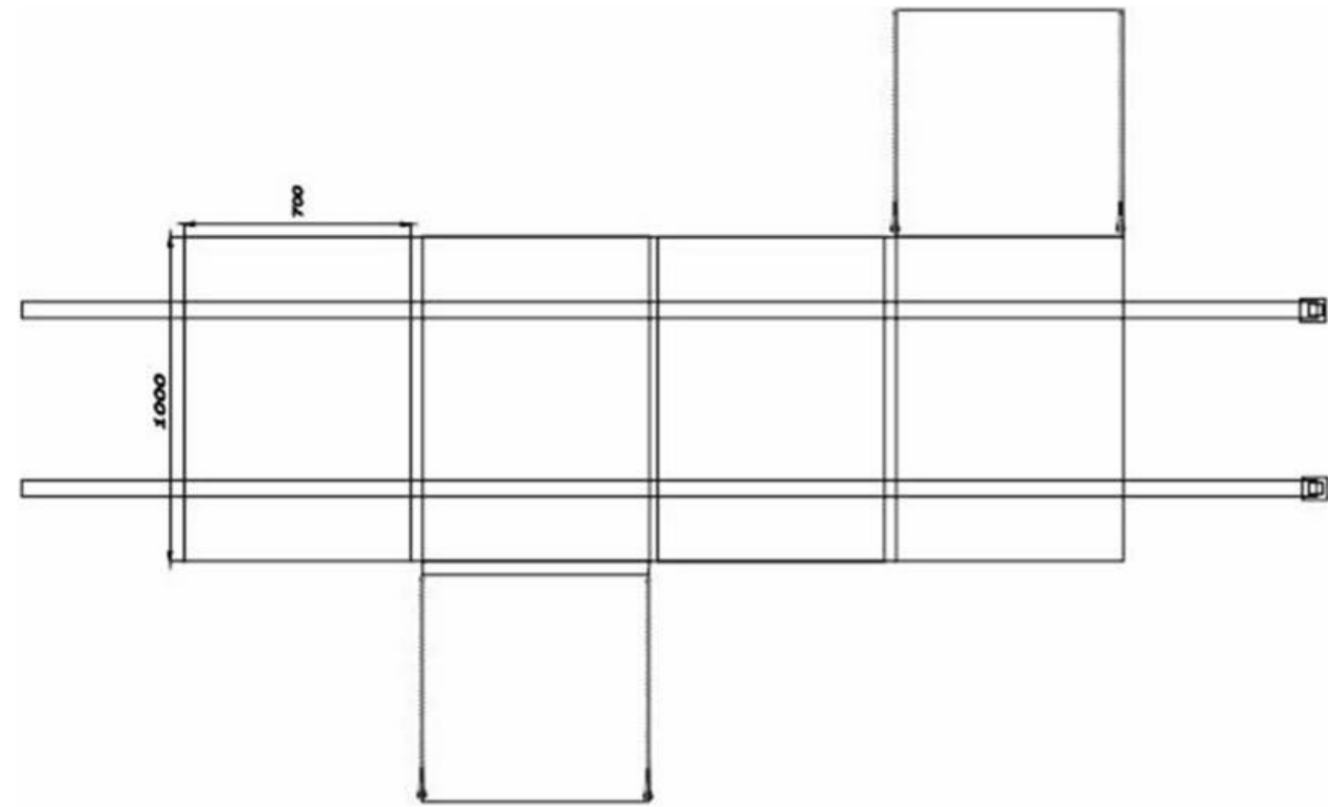

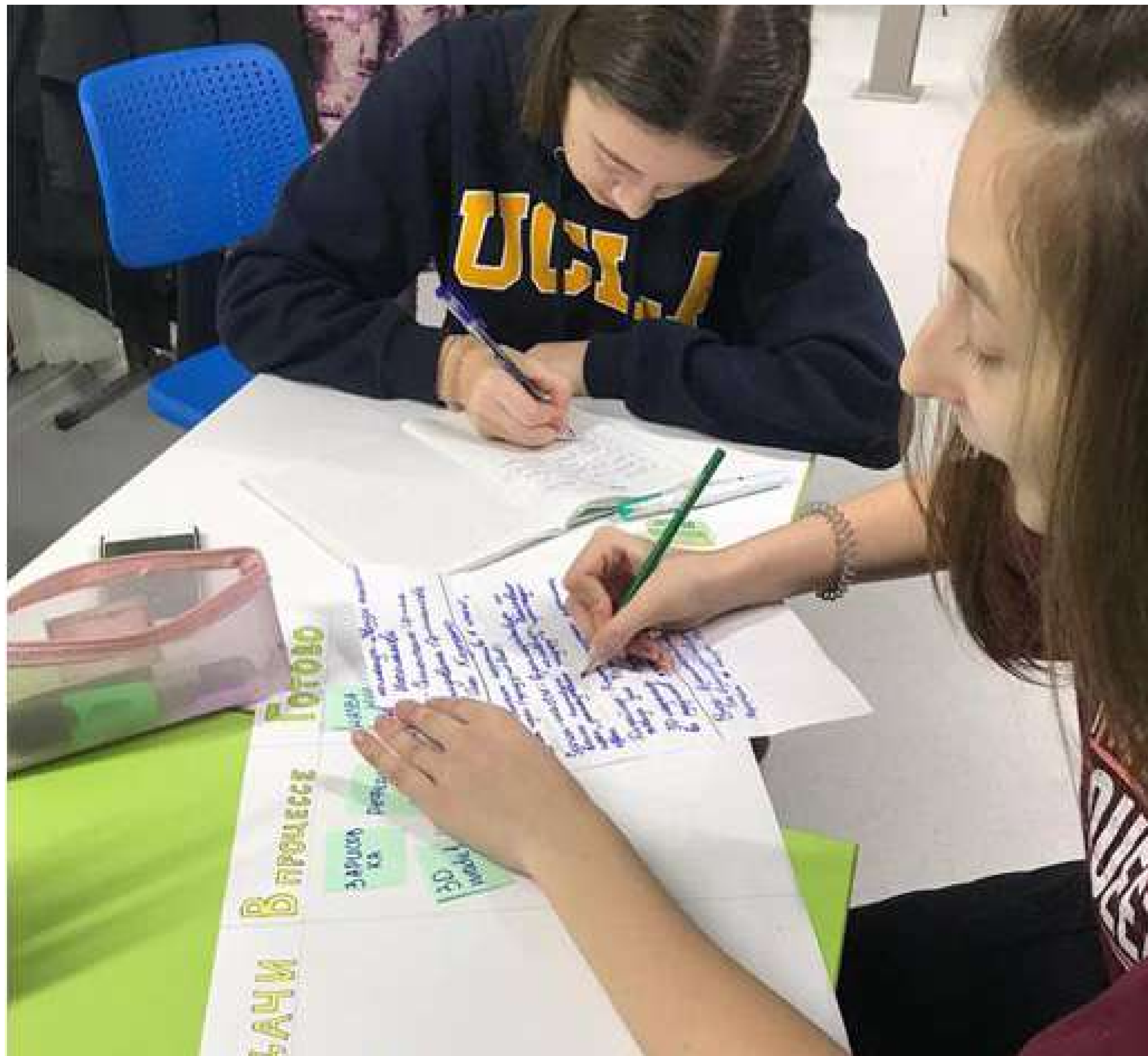

Семенченко Ирина
Казаченко Олег
Косолапова Екатерина
Ефиманова Елизавета
Ростов-на-Дону
Проект фонтана «Золотой ключик»

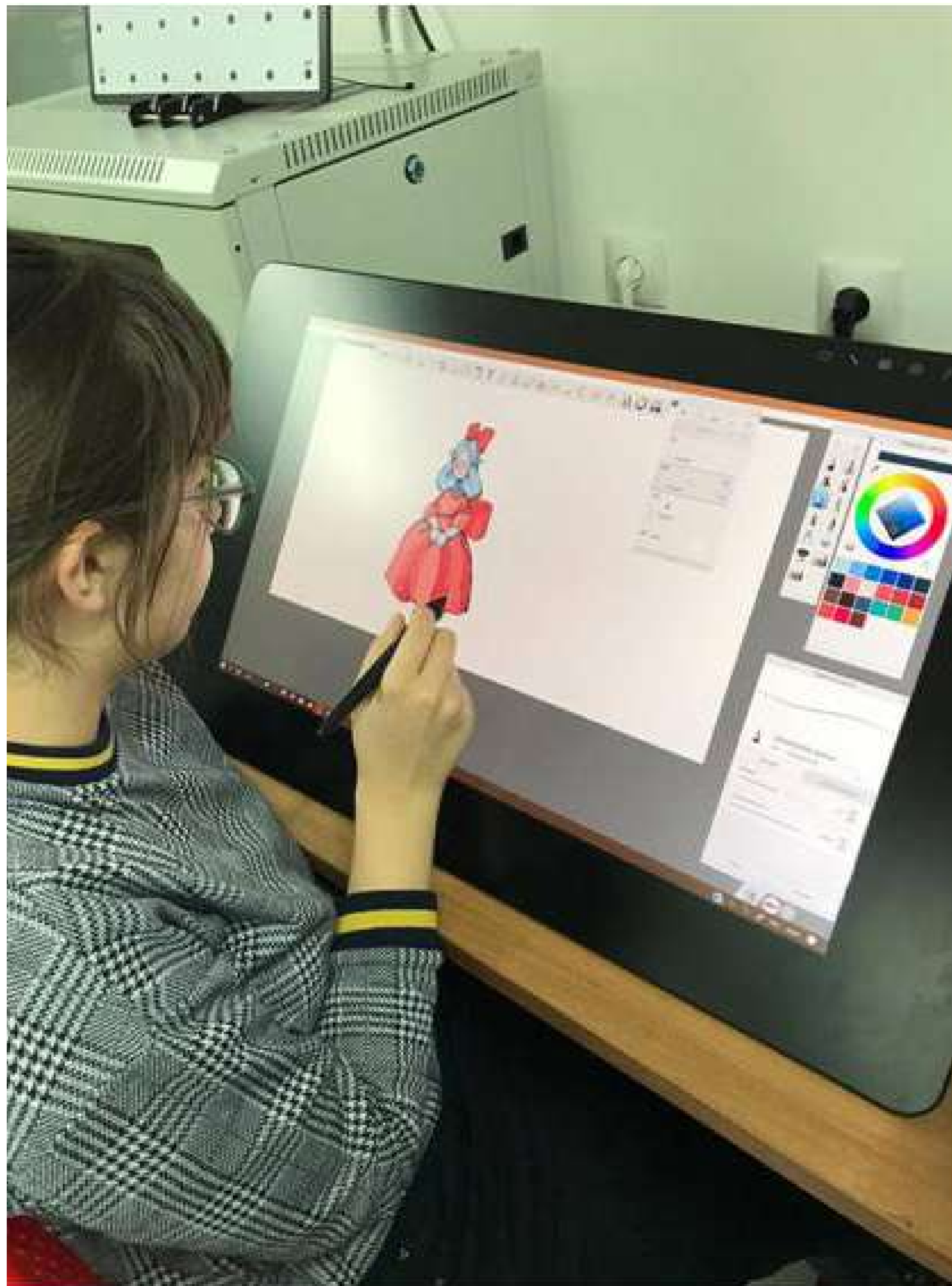

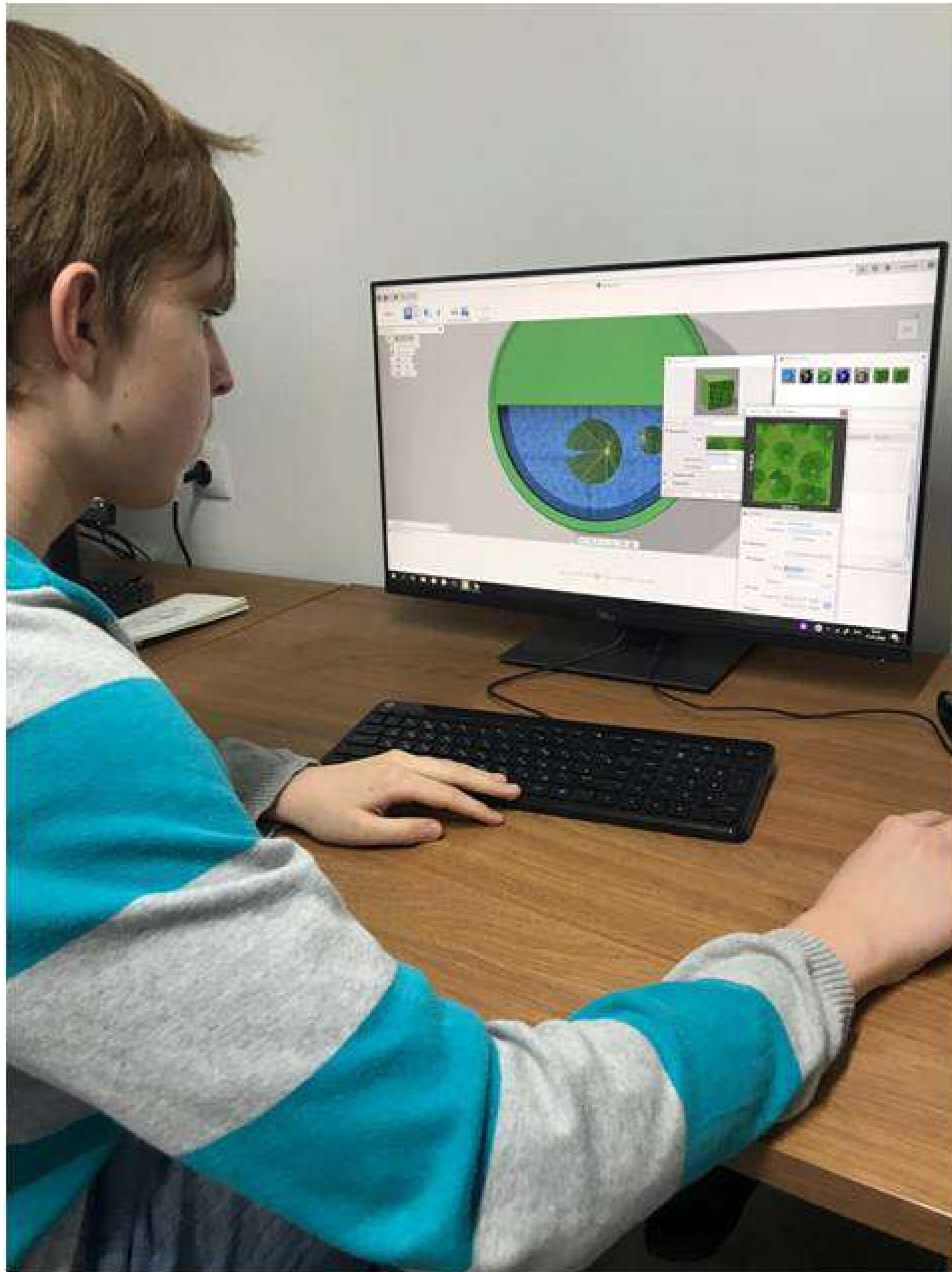

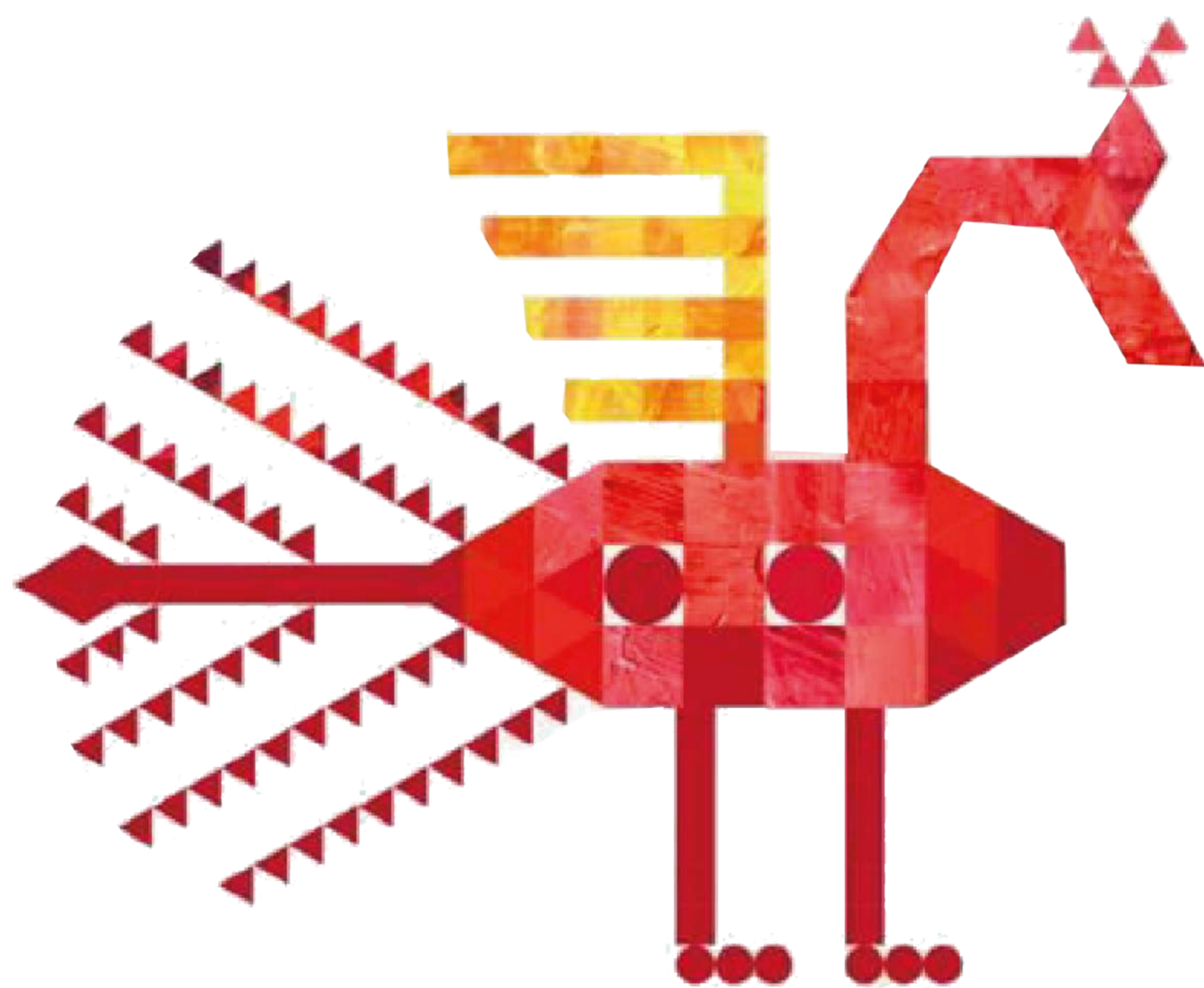

спасибо за внимание!